

板桥小学阅览室改造工程

施工图

2026年04月



红橙黄装饰设计

HONGCHENGHUANGSHEJI

REVISIONS 改图记录

| NO. 编号 | DATE 日期 |
|--------|---------|
| | |
| | |
| | |
| | |
| | |
| | |

注意事项

- 此图范围内之设计属红橙黄装饰设计工程有限公司所有,未经本公司书面批准不得借用。
- 施工单位须于施工前仔细检查图面上之尺寸与实际尺寸是否有差异。
- 图纸与施工现场如有任何差异,须于施工前尽快通知本公司有关部门,否则一切责任及后果将由承包之施工单位承担。
- 任何工程上之增减变更项目须由甲乙双方书面认可后方可进行修改。
- 如图面上所示之项目与报价单所列之项目有不相符时,以报价单或合同为准。
- 不得重复照版。

PROJECT (工程名称)

板桥小学阅览室改造工程

LOCATION (地点)

TITLE (图纸内容)

scale (比例)

1:100

客户签字:

DATE (日期)

DESIGNED BY (设计)

DRAWN BY (绘图)

JOB NO. (设计编号)

目 录

| 编号 | 图纸名称 | 编号 | 图纸名称 |
|----|------------|----|----------|
| 01 | 平面布置图 | 13 | 成长树云朵尺寸图 |
| 02 | 拆除部分实示意图 | 14 | 顶面云朵尺寸图 |
| 03 | 地面示意图 | 15 | 过道C立面图 |
| 04 | 插座图 | | |
| 05 | 顶面图 | | |
| 06 | 灯位图 | | |
| 07 | A立面图 | | |
| 08 | B立面图 | | |
| 09 | C立面图 | | |
| 10 | D立面图 | | |
| 11 | 阅读桌及登记桌尺寸图 | | |
| 12 | 成长树立面图 | | |



红橙黄装饰设计

HONGCHENGHUANGSHEJI

REVISIONS 改图记录

| NO. 编号 | DATE 日期 |
|--------|---------|
| | |
| | |
| | |
| | |
| | |

注意事项

1. 此图框内之设计属红橙黄装饰设计工程有限公司所有,未经本公司书面批准不得使用。
2. 施工单位必须于施工前仔细检查复核图框上之尺寸与实际尺寸是否有差异。
3. 图纸与施工现场如有任何差异,必须于施工前尽快通知本公司有关部门,否则一切责任及后果将由承包之施工单位承担。
4. 任何工程上之增减更改项目必须由甲方双方书面认可方可进行修改。
5. 如图框上所示之项目与报价单所列的项目有不同时,以报价单或合同为准。
6. 不得重复照版。

PROJECT (工程名称)

板桥小学阅览室改造工程

LOCATION (地点)

TITLE (图框内容)

scale (比例)

1:100

客户签字:

DATE (日期)

DESIGNED BY (设计)

DRAWN BY (绘图)

JOB NO. (设计编号)

00

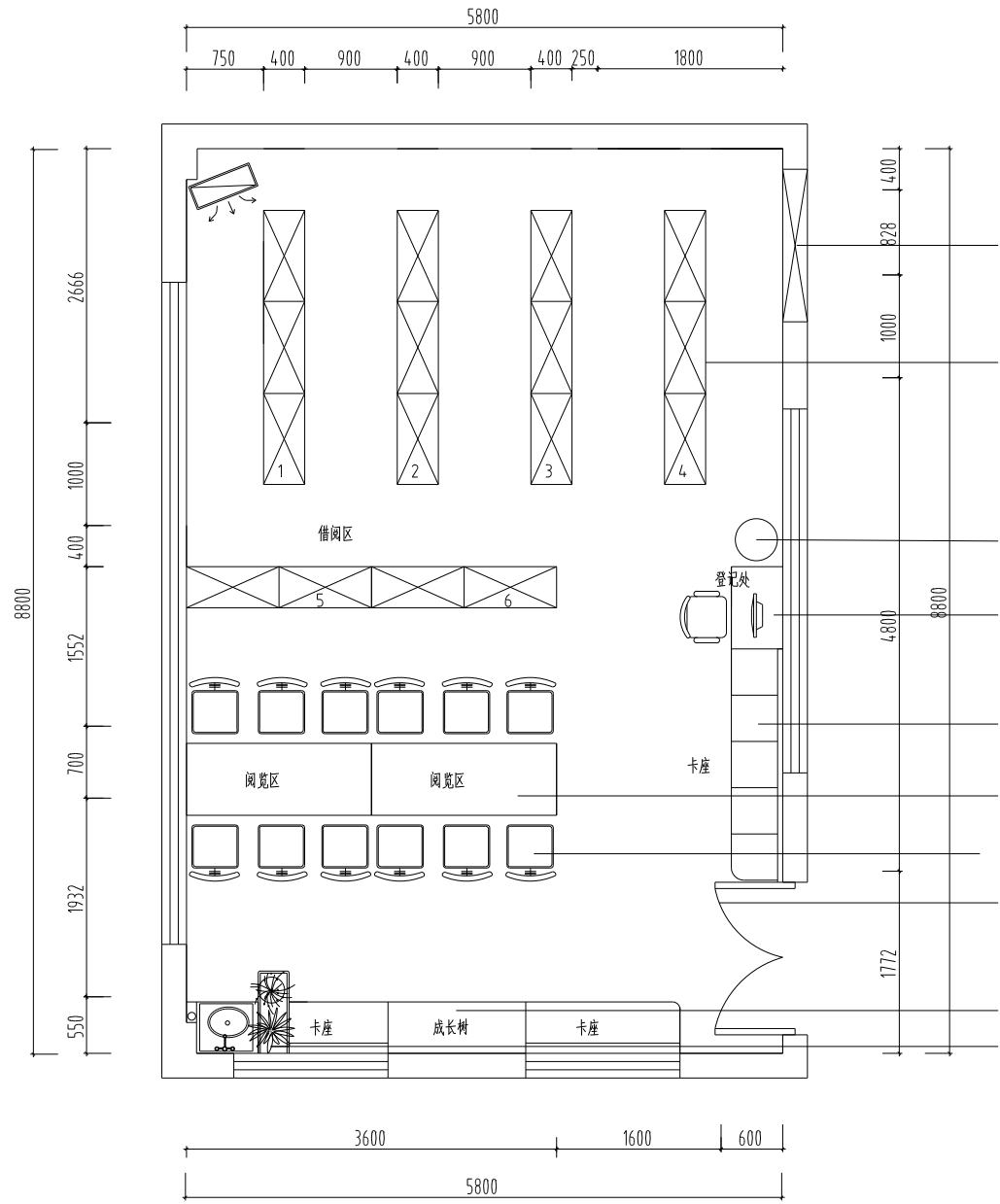
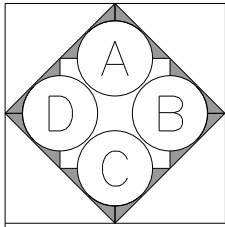

原双开玻璃门(不启用)

成品书柜(业主已采购)

软包圆凳(成品采购)

登记桌椅(成品采购)

带靠背卡座,现场定制

长条桌(成品采购)

座椅(成品采购)

原双开玻璃门(保留)

奥松板做造型,饰面板饰面
成品购买花箱及仿真绿植



红橙黄装饰设计

HONGCHENGHUANGSHEJI

REVISIONS 变更记录

| NO. 编号 | DATE 日期 |
|--------|---------|
| | |
| | |
| | |
| | |
| | |
| | |

注意事项

1. 此图范围内之设计属红橙黄装饰设计工程有限公司所有,未经本公司书面批准不得擅用。
2. 施工单位须于施工前仔细检查并核对图面上之尺寸与实际尺寸是否有差异。
3. 图纸与施工现场如有任何差异,以施工现场最快通知本公司有关部门,否则一切责任及后果均由承包之施工单位承担。
4. 任何工程上之增减变更项目须经由甲乙双方书面认可方可进行修改。
5. 如图面上所示之项目与报价单所列之项目有不同时,以报价单或合同为准。
6. 不得重复照搬。

PROJECT (工程名称)

板桥小学阅览室改造工程

LOCATION (地点)

TITLE (图纸内容)

平面布置图

scale (比例)

1:100

客户签字:

DATE (日期)

DESIGNED BY (设计)

DRAWN BY (绘图)

JOB NO. (设计编号)

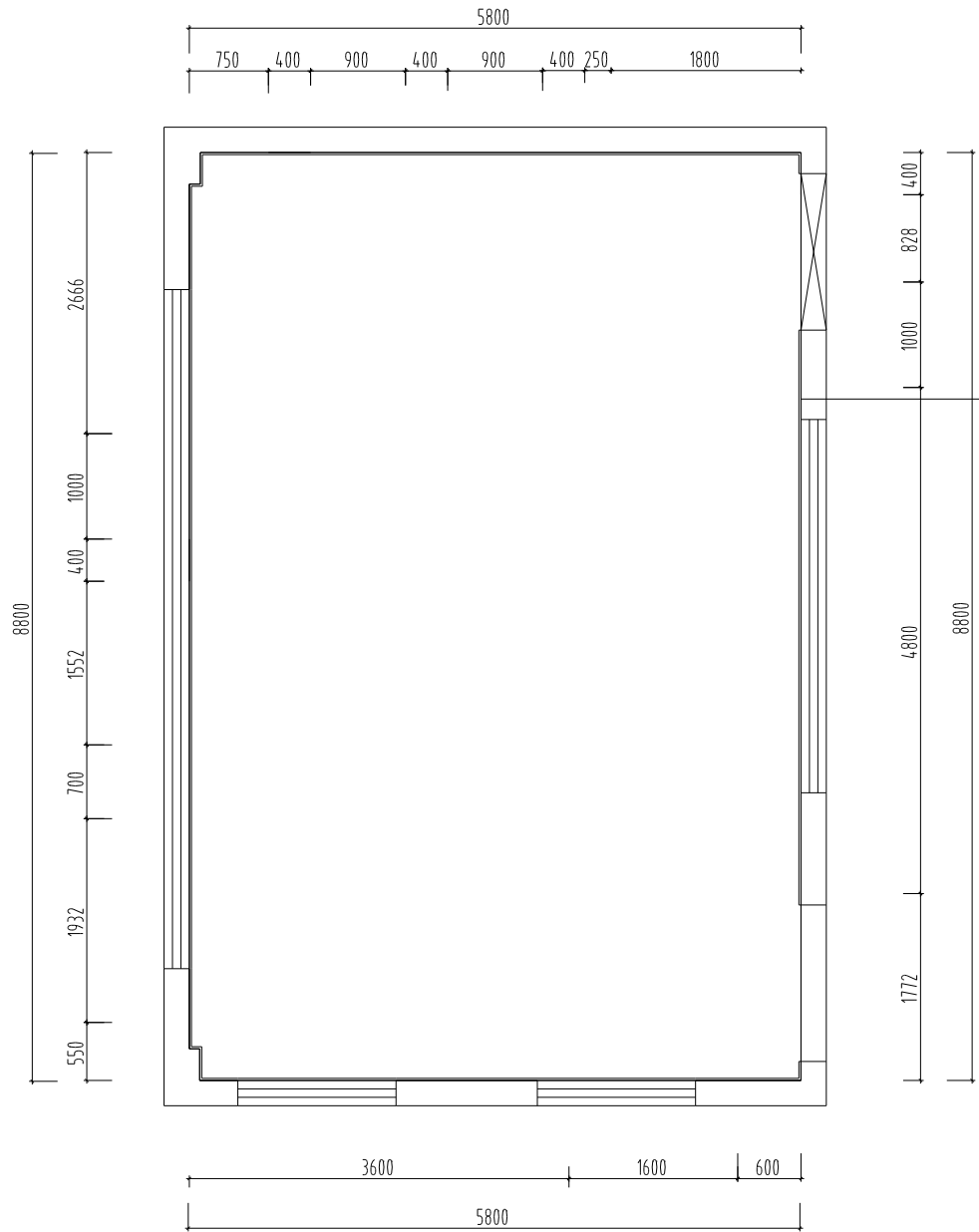
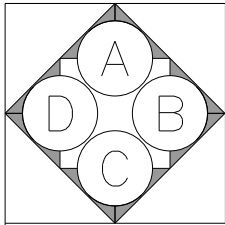

原墙面1.5米高瓷砖铲除



红橙黄装饰设计

HONGCHENGHUANGSHEJI

REVISIONS 改图记录

| NO. 编号 | DATE 日期 |
|--------|---------|
| | |
| | |
| | |
| | |
| | |
| | |
| | |

注意事项

1. 此图纸内之设计属红橙黄装饰设计工程有限公司所有,未经本公司书面批准不得擅用。
2. 施工单位须于施工前仔细检查复核图纸上之尺寸与实际尺寸是否有差异。
3. 图纸与施工现场如有任何差异,以于施工现场尽快通知本公司有关部门,否则一切责任及后果皆由承包之施工单位承担。
4. 任何工程上之增减变更项目须经由甲乙双方书面认可方可进行修改。
5. 如图纸上所示之项目与报价单所列之项目有不相符时,以报价单或合同为准。
6. 不得重复照搬。

PROJECT (工程名称)

板桥小学阅览室改造工程

LOCATION (地点)

TITLE (图纸内容)

拆除部分示意图

scale (比例)

1:100

客户签字:

DATE (日期)

DESIGNED BY (设计)

DRAWN BY (绘图)

JOB NO. (设计编号)

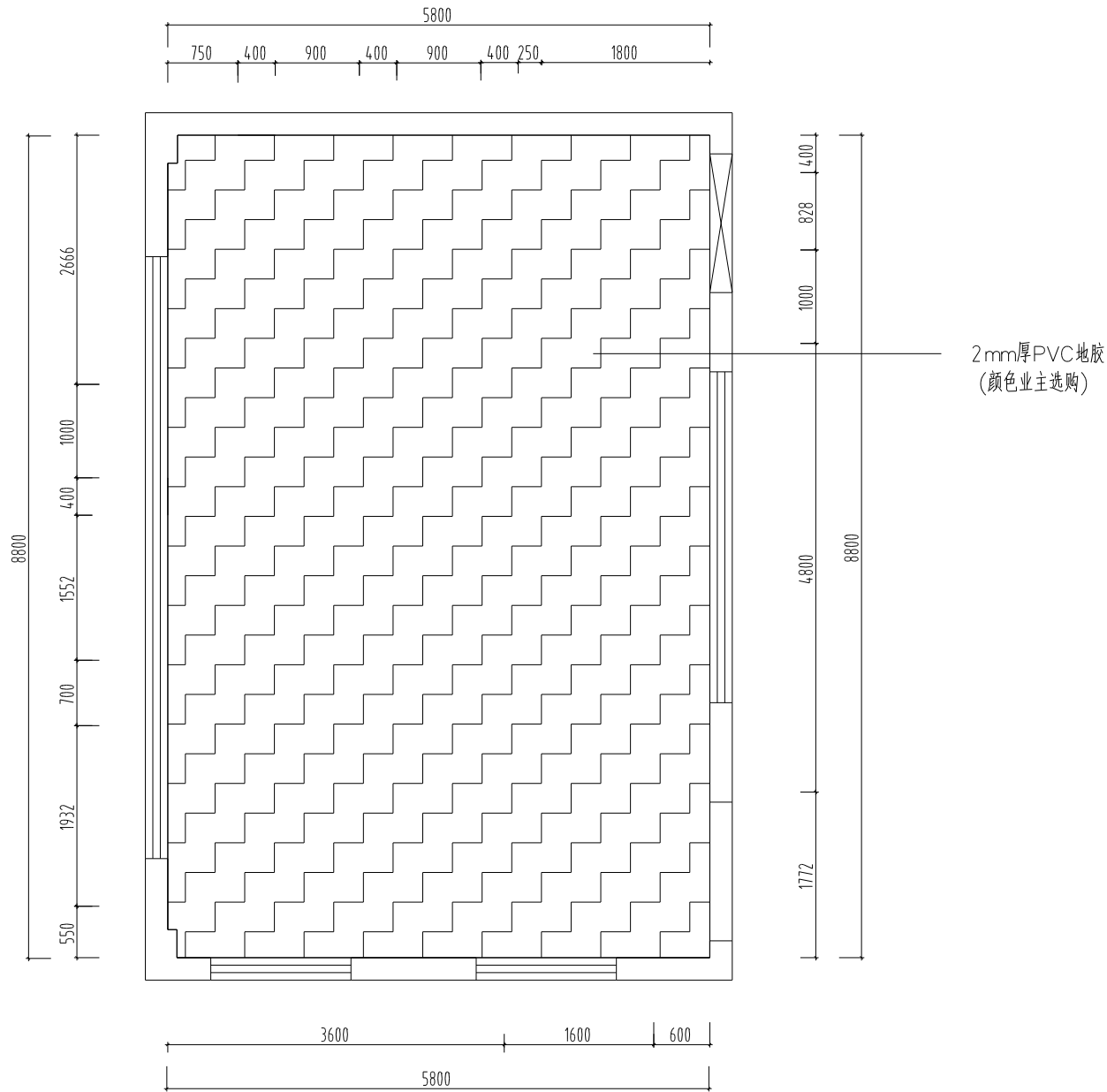
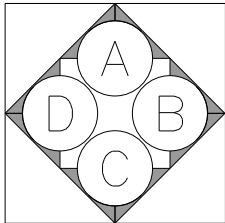

红橙黄装饰设计

HONGCHENGHUANGSHEJI

REVISIONS 改图记录

| NO. 编号 | DATE 日期 |
|--------|---------|
| | |
| | |
| | |
| | |
| | |
| | |

注意事项

1. 此图范围内之设计属红橙黄装饰设计工程有限公司所有,未经本公司书面批准不得擅用。
2. 施工单位须于施工前仔细检查复核图面上之尺寸与实际尺寸是否有差异。
3. 图纸与施工现场如有任何差异,须于施工前尽快通知本公司有关部门,否则一切责任及后果均由承包之施工单位承担。
4. 任何工程上之增减变更项目须由甲乙双方书面认可方可进行修改。
5. 如图面上所示之项目与报价单所列之项目有不相符时,以报价单或合同为准。
6. 不得重复照搬。

PROJECT (工程名称)

板桥小学阅览室改造工程

LOCATION (地点)

TITLE (图纸内容)

地面示意图

scale (比例)

1:100

客户签字:

DATE (日期)

DESIGNED BY (设计)

DRAWN BY (绘图)

JOB NO. (设计编号)

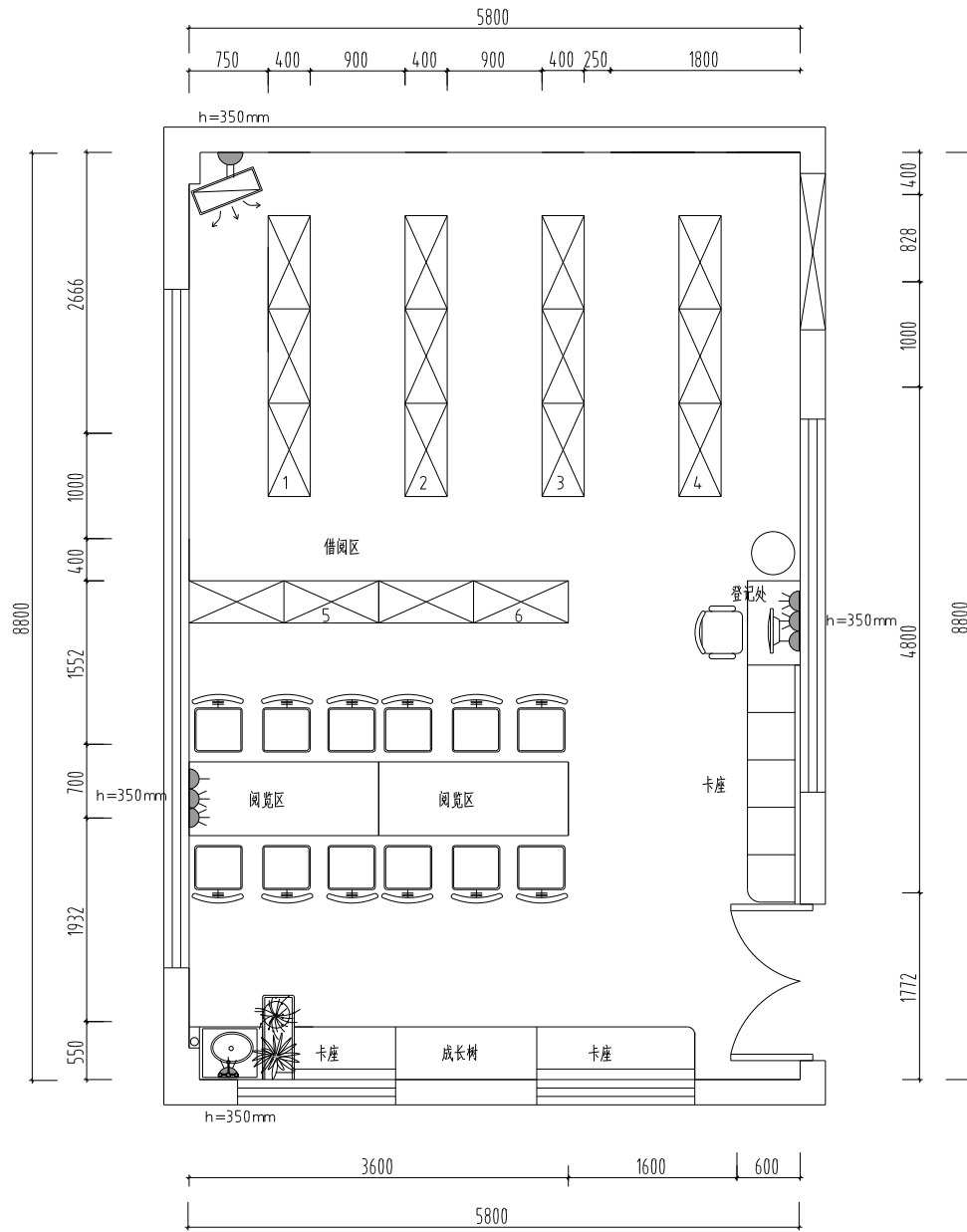
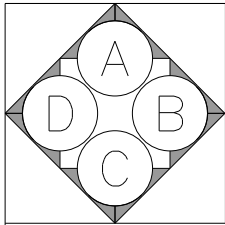

| | |
|--|------|
| | 电源插座 |
| | 空调插座 |
| | 网络插座 |



红橙黄装饰设计

HONGCHENGHUANGSHEJI

REVISIONS 改图记录

| NO. 编号 | DATE 日期 |
|--------|---------|
| | |
| | |
| | |
| | |
| | |
| | |

注意事项

1. 此图范围内之设计属红橙黄装饰设计工程有限公司所有,未经本公司书面批准不得使用。
2. 施工单位须于施工前仔细检查复核图面上之尺寸与实际尺寸是否有差异。
3. 图纸与施工现场如有任何差异,以施工现场尽快通知本公司有关部门,否则一切责任及后果将由承包之施工单位承担。
4. 任何工程上之增减更改项目须由甲乙双方书面认可方可进行修改。
5. 如图面上所示之项目与报价单所列之项目有不相符时,以报价单或合同为准。
6. 不得重复照搬。

PROJECT (工程名称)

板桥小学阅览室改造工程

LOCATION (地点)

TITLE (图纸内容)

插座图

scale (比例)

1:100

客户签字:

DATE (日期)

DESIGNED BY (设计)

DRAWN BY (绘图)

JOB NO. (设计编号)

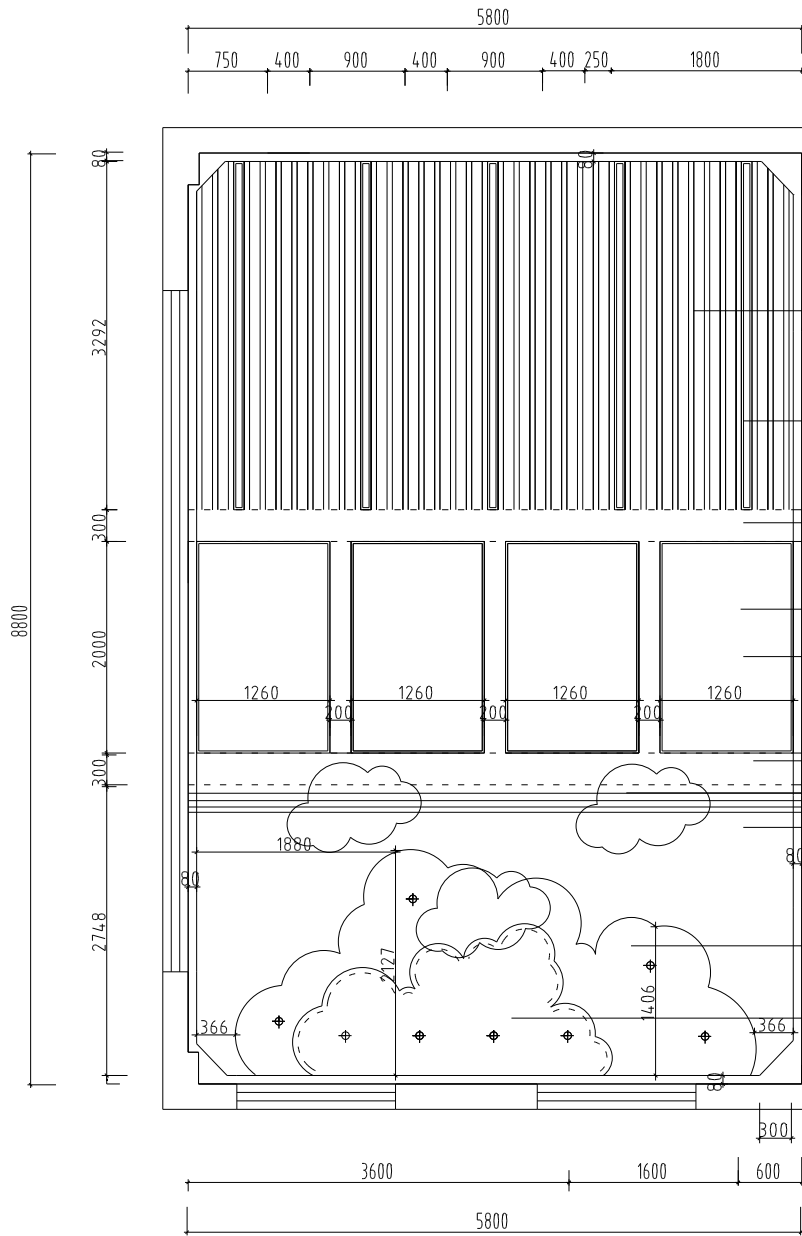
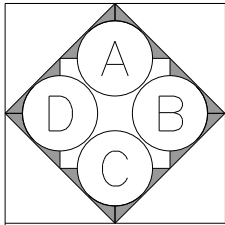

50*90mm 木纹方通 (间距100mm)

100mm宽LED 木纹格栅灯

原有结构梁

木龙骨骨架, 木工板打底, 饰面板饰面

发光灯膜

原有结构梁

铁艺+亚克力云朵造型灯 (成品购买)

原有结构梁

奥松板打底, 封石膏板

刮腻子打磨, 刷乳胶漆

奥松板打底, 封石膏板

刮腻子打磨, 刷乳胶漆



红橙黄装饰设计

HONGCHENGHUANGSHEJI

REVISIONS 变更记录

| NO. 编号 | DATE 日期 |
|--------|---------|
| | |
| | |
| | |
| | |
| | |

注意事项

1. 此图概内之设计属红橙黄装饰设计有限公司所有, 未经本公司书面批准不得擅用。
2. 施工单位须于施工前仔细检查复核图面上之尺寸与实际尺寸是否有差异。
3. 图概与施工现场如有任何差异, 须于施工前尽快通知本公司有关部门, 否则一切责任及后果均由承包之施工单位承担。
4. 任何工程上之增减或变更项目须经甲方双方书面认可方可进行修改。
5. 如图概上所示之项目与报价单所列之项目不符时, 以报价单或合同为准。
6. 不得重复照搬。

PROJECT (工程名称)

板桥小学阅览室改造工程

LOCATION (地点)

TITLE (图概内容)

顶面图

scale (比例)

1:100

客户签字:

DATE (日期)

DESIGNED BY (设计)

DRAWN BY (绘图)

JOB NO. (设计编号)

05

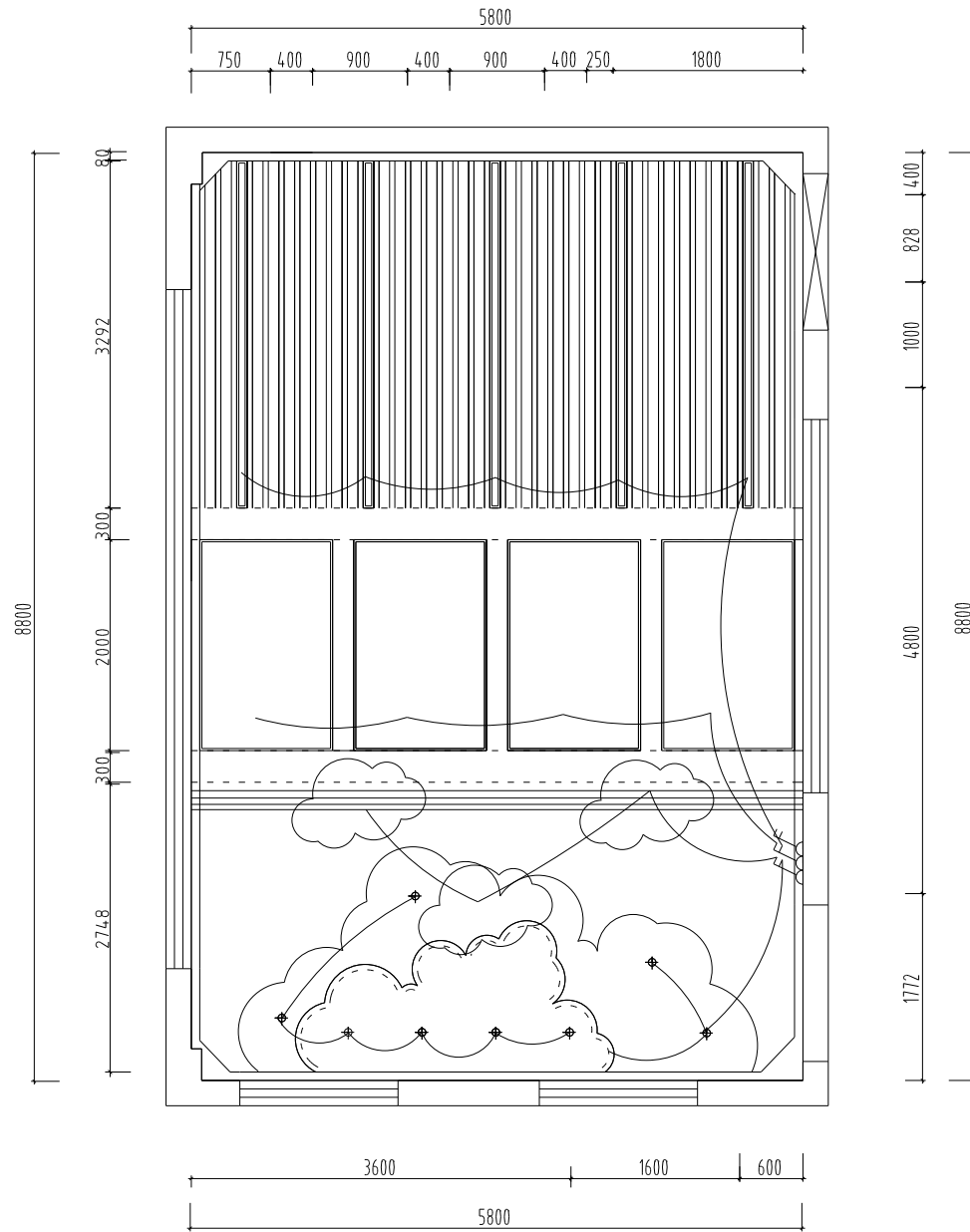
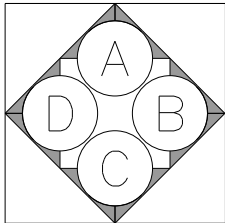

双联开关



红橙黄装饰设计

HONGCHENGHUANGSHEJI

REVISIONS 改图记录

| NO. 编号 | DATE 日期 |
|--------|---------|
| | |
| | |
| | |
| | |
| | |
| | |

注意事项

1. 此图范围内之设计属红橙黄装饰设计工程有限公司所有,未经本公司书面批准不得使用。
2. 施工单位须于施工前仔细检查图面上之尺寸与实际尺寸是否有差异。
3. 图纸与施工现场如有任何差异,须于施工前尽快通知本公司有关部门,否则一切责任及后果将由承包之施工单位承担。
4. 任何工程上之增减变更项目须由甲乙双方书面认可方可进行修改。
5. 如图面上所示之项目与报价单所列之项目有不相符时,以报价单或合同为准。
6. 不得重复照版。

PROJECT (工程名称)

板桥小学阅览室改造工程

LOCATION (地点)

TITLE (图纸内容)

灯位图

scale (比例)

1:100

客户签字:

DATE (日期)

DESIGNED BY (设计)

DRAWN BY (绘图)

JOB NO. (设计编号)

06



红橙黄装饰设计

HONGCHENGHUANGSHEJI

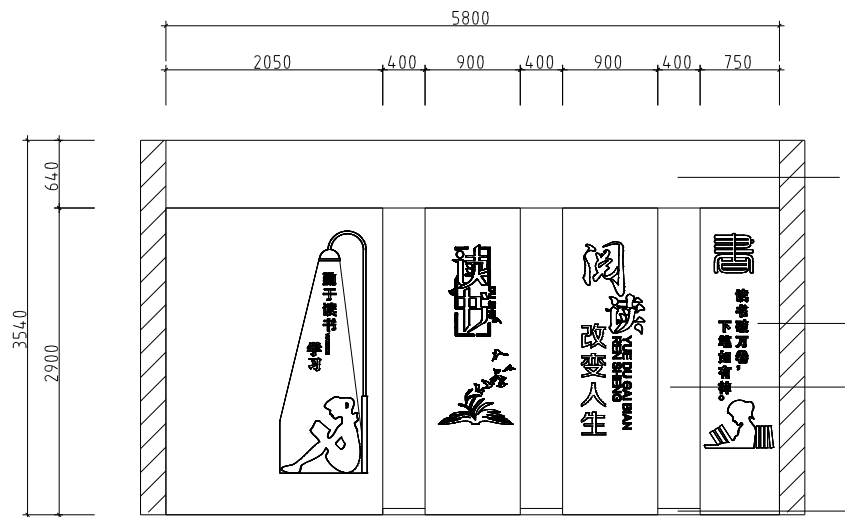
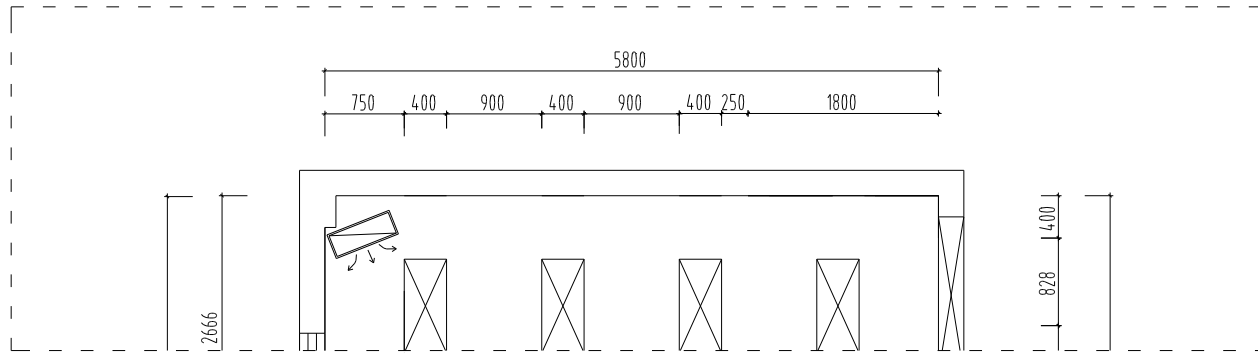

木龙骨骨架,9厘阻燃板打底
饰面板饰面

20mm厚哑光PVCUV打印安装

原墙1.5m高瓷砖铲除
重新刮腻子刷乳胶漆

60mm高实木踢脚线

REVISIONS 变更记录

| NO. 编号 | DATE 日期 | |
|--------|---------|------|
| | | 1616 |
| | | 150 |
| | | 550 |
| | | 3516 |
| | | 2200 |

注意事项

1. 此图范围内的设计属红橙黄装饰设计有限公司所有,未经本公司书面批准不得使用。
2. 施工单位须于施工前仔细检查装饰图上的尺寸与实际尺寸是否有差异。
3. 图纸与施工现场如有任何差异,须于施工前尽快通知本公司有关部门,否则一切责任及后果均由承包之施工单位承担。
4. 任何工程上之增减变更项目须由甲乙双方书面认可方可进行修改。
5. 如图面上所示之项目与报价单所列的项目不符时,以报价单或合同为准。
6. 不得重复照搬。

PROJECT (工程名称)

板桥小学阅览室改造工程

LOCATION (地点)

TITLE (图内内容)

A立面图

scale (比例)

1:100

客户签字:

DATE (日期)

DESIGNED BY (设计)

DRAWN BY (绘图)

JOB NO. (设计编号)

07



红橙黄装饰设计

HONGCHENGHUANGSHEJI

REVISIONS 变更记录

| NO. 编号 | DATE 日期 | |
|--------|---------|---------|
| | | 1616 |
| | | 550 150 |
| | | 3516 |
| | | 2200 |

注意事项

1. 此图纸内之设计属红橙黄装饰设计有限公司所有,未经本公司书面批准不得借用。
2. 施工单位须于施工前仔细检查图纸之上尺寸与实际尺寸是否有差异。
3. 图纸与施工现场如有任何差异,须于施工前尽快通知本公司有关部门,否则一切责任及后果将由承包之施工单位承担。
4. 任何工程上之增减或变更项目须由甲乙双方书面认可方可进行修改。
5. 如图纸上所示之项目与报价单所列之项目有不相符,以报价单或合同为准。
6. 不得重复照搬。

PROJECT (工程名称)

板桥小学阅览室改造工程

LOCATION (地点)

TITLE (图纸内容)

日立面图

scale (比例)

1:100

客户签字:

DATE (日期)

DESIGNED BY (设计)

DRAWN BY (绘图)

JOB NO. (设计编号)

08

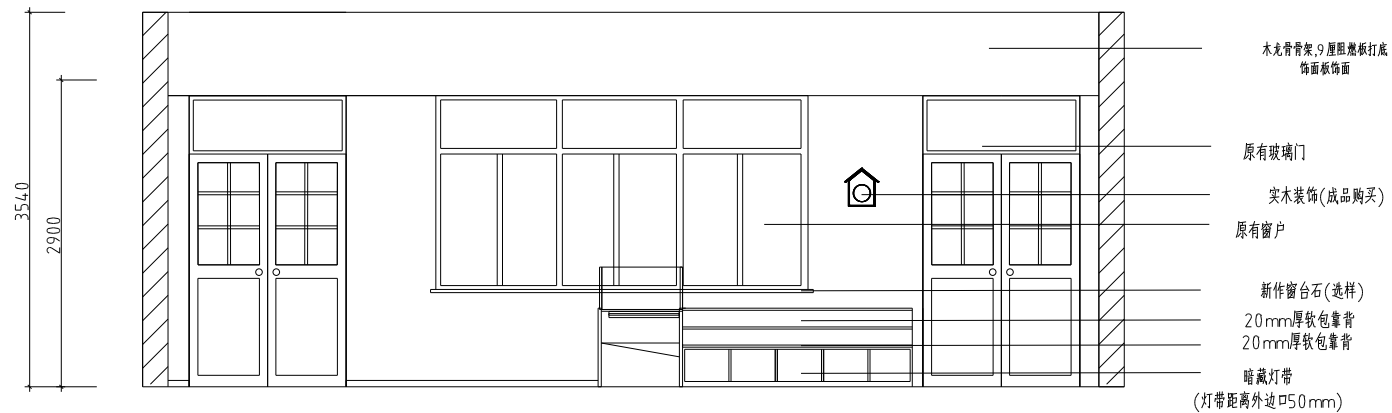
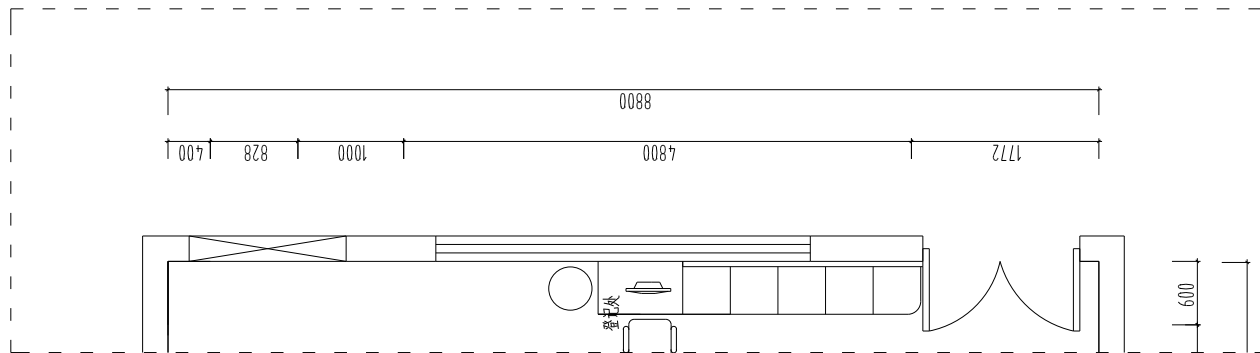



红橙黄装饰设计

HONGCHENGHUANGSHEJI

REVISIONS 改图记录

| NO. 编号 | DATE 日期 | |
|--------|---------|--|
| | | |
| | | |
| | | |
| | | |
| | | |
| | | |
| | | |
| | | |
| | | |

注意事项

1. 此图框内之设计属红橙黄装饰设计有限公司所有,未经本公司书面批准不得使用。
2. 施工单位须于施工前仔细检查发现图框上之尺寸与实物尺寸是否有差异。
3. 图框与施工现场如有任何差异,须于施工前尽快通知本公司有关部门,否则一切责任及后果均由承包之施工单位承担。
4. 任何工程上之增减变更项目须由甲乙双方书面认可方可进行修改。
5. 如图框上所示之项目与报价单所列之项目有不同时,以报价单或合同为准。
6. 不得重复照版。

PROJECT (工程名称)

板桥小学阅览室改造工程

LOCATION (地点)

TITLE (图框内容)

阅读桌及登记桌尺寸图

scale (比例)

1:100

客户签字:

DATE (日期)

DESIGNED BY (设计)

DRAWN BY (绘图)

JOB NO. (设计编号)

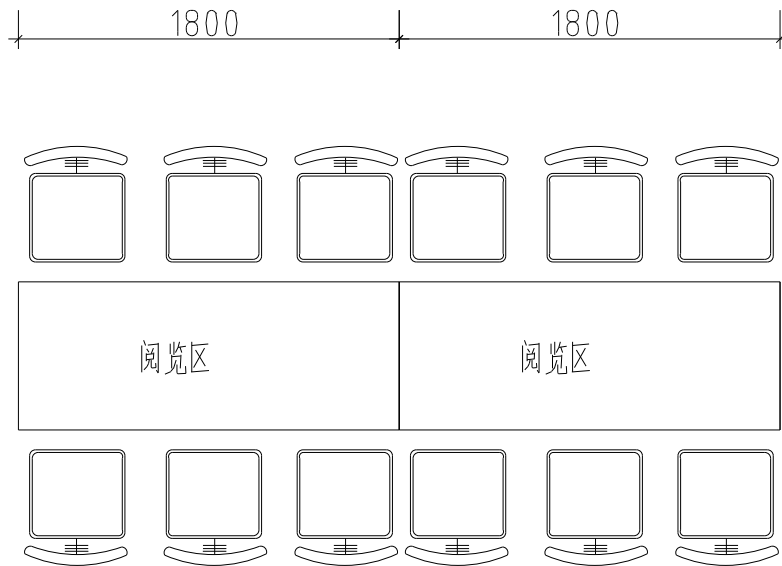

阅读桌平面图

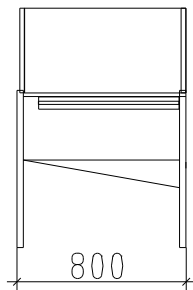

登记桌立面图



红橙黄装饰设计

HONGCHENGHUANGSHEJI

REVISIONS 变更记录

| NO. 编号 | DATE 日期 |
|--------|---------|
| | |
| | |
| | |
| | |
| | |
| | |
| | |

注意事项

1. 此图框内之设计属红橙黄装饰设计工程公司所有,未经本公司书面批准不得擅用。
2. 施工单位须于施工前仔细检查复核图框上之尺寸与实际尺寸是否有差异。
3. 图框与施工现场如有任何差异,须于施工前尽快通知本公司有关部门,否则一切责任及后果均由承包之施工单位承担。
4. 任何工程上之增减变更项目须由甲乙双方书面认可方可进行修改。
5. 如图框上所示之项目与报价单所列的项目不符时,以报价单或合同为准。
6. 不得重复照版。

PROJECT (工程名称)

板桥小学阅览室改造工程

LOCATION (地点)

TITLE (图框内容)

成长树云朵尺寸图

scale (比例)

1:100

客户签字:

DATE (日期)

DESIGNED BY (设计)

DRAWN BY (绘图)

JOB NO. (设计编号)

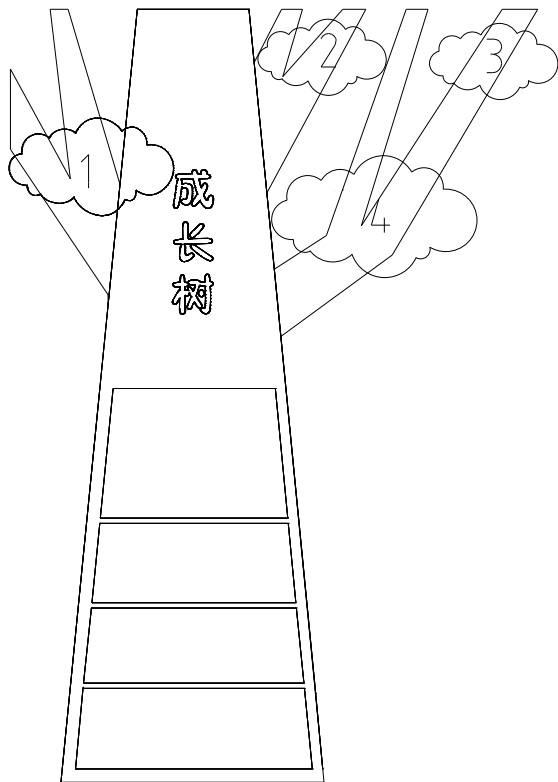

云朵标号图

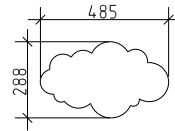

1、2、3号云朵尺寸(厚度10mm)

1、2、3号云朵尺寸(厚度10mm)

材质:PVCUV打印

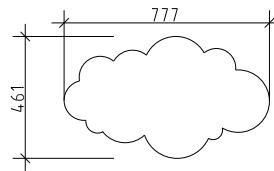

4号云朵尺寸(厚度10mm)

材质:PVCUV打印



红橙黄装饰设计

HONGCHENGHUANGSHEJI

REVISIONS 变更记录

| NO. 编号 | DATE 日期 |
|--------|---------|
| | |
| | |
| | |
| | |
| | |
| | |

注意事项

1. 此图纸内之设计属红橙黄装饰设计工程有限公司所有, 未经本公司书面批准不得擅用。
2. 施工单位须于施工前仔细检查复核图线上之尺寸与实际尺寸是否有差异。
3. 图纸与施工现场如有任何差异, 须于施工前尽快通知本公司有关部门, 否则一切责任及后果均由承包之施工单位承担。
4. 任何工程上之增减更改项目须经由甲乙双方书面认可方可进行修改。
5. 如图线上所示之项目与报价单所列之项目有不同时, 以报价单或合同为准。
6. 不得重复照版。

PROJECT (工程名称)

板桥小学阅览室改造工程

LOCATION (地点)

TITLE (图纸内容)

顶面云朵尺寸图

scale (比例)

1:100

客户签字:

DATE (日期)

DESIGNED BY (设计)

DRAWN BY (绘图)

JOB NO. (设计编号)

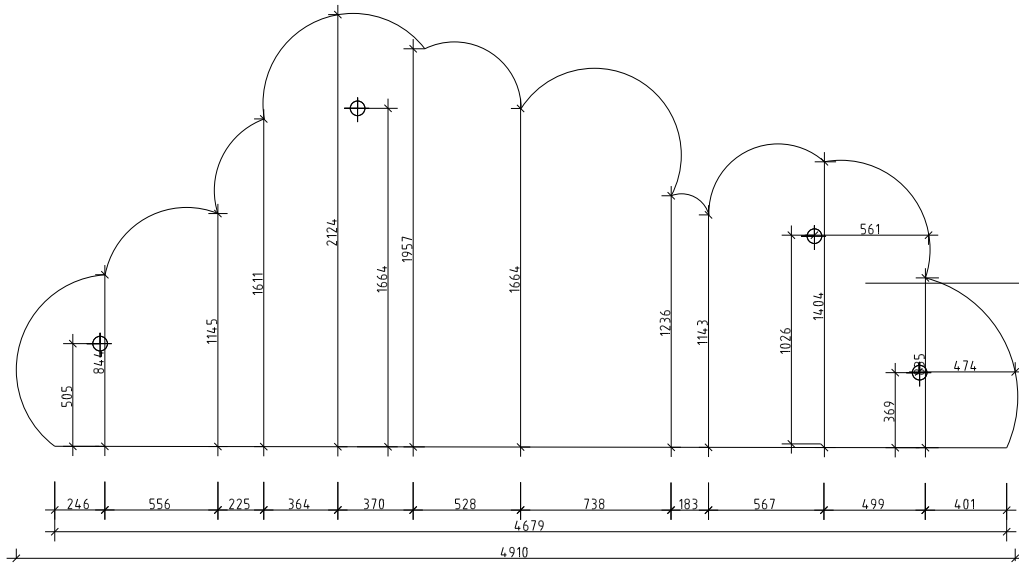

奥松板做造型, 封石膏板, 刮腻子刷漆

顶面大云朵尺寸(厚度80mm)

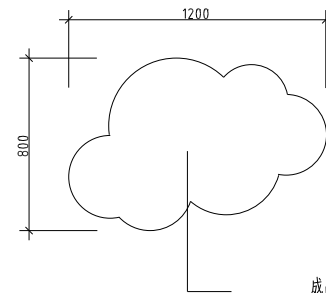

成品定制铝制吊装云朵灯

奥松板做造型, 封石膏板, 刮腻子刷漆

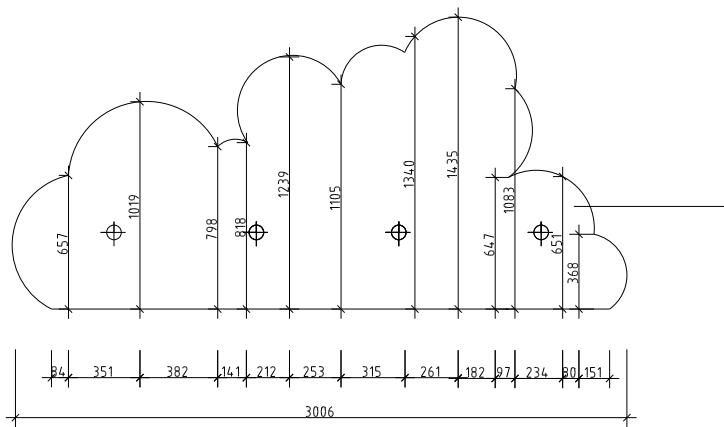

顶面小云朵尺寸(厚度80mm)



红橙黄装饰设计

HONGCHENGHUANGSHEJI

REVISIONS 改图记录

| NO. 编号 | DATE 日期 |
|--------|---------|
| | |
| | |
| | |
| | |
| | |
| | |

注意事项

1. 此图范围内之设计属红橙黄装饰设计工程有限公司所有,未经本公司书面批准不得使用。
2. 施工单位须于施工过程中仔细检查复核图面上之尺寸与实际尺寸是否有差异。
3. 图纸与施工现场如有任何差异,须于施工前尽快通知本公司有关部门,否则一切责任及后果均由承包之施工单位承担。
4. 任何工程上之增减变更项目须经由甲乙双方书面认可方可进行修改。
5. 如图面上所示之项目与报价单所列之项目有不相符,以报价单或合同为准。
6. 不得重复照搬。

PROJECT (工程名称)

板桥小学阅览室改造工程

LOCATION (地点)

TITLE (图纸内容)

过道C立面图

scale (比例)

1:100

客户签字:

DATE (日期)

DESIGNED BY (设计)

DRAWN BY (绘图)

JOB NO. (设计编号)

600 2142

3540 1090 1250 900 300



原墙刮腻子刷乳胶漆

长城板包柱子

奥松板打底,饰面板饰面

奥松板框架,实木线条收口
PVCUV打印,厚度100m

水晶字成品定制

奥松板打底,饰面板饰面

仿真绿植 成品购买

定制白色哑光不锈钢花箱

原墙此处有一根直径110mm雨水管改至柱边处

过道C立面图