



無錫市第六高級中學

标识导视深化方案



一、楼顶发光字

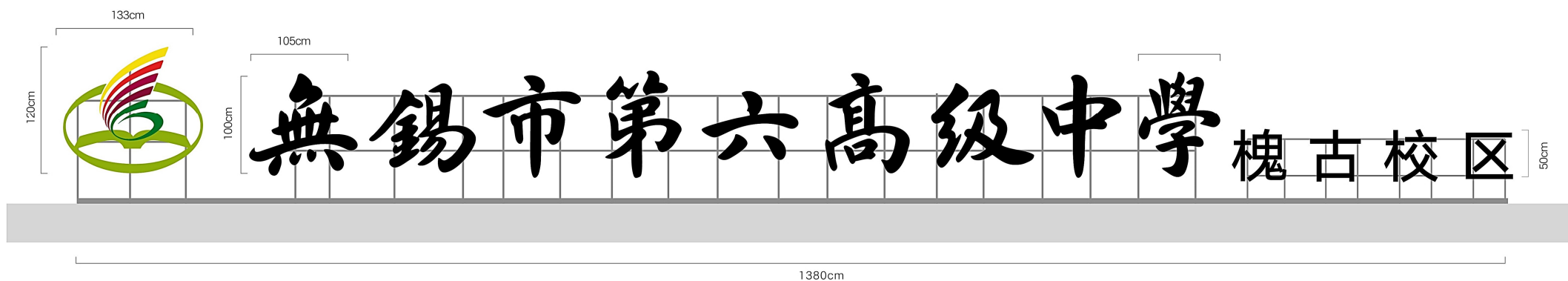

制作工艺：

1.2mm不锈钢围边焊接立体字，围边厚度80mm；

边框烤漆银灰色，面板为进口黑白板吸塑字；内置户外防水蓝景LED光源，夜晚发白光。

背面支架，墙面硬链接固定安装。

效果图



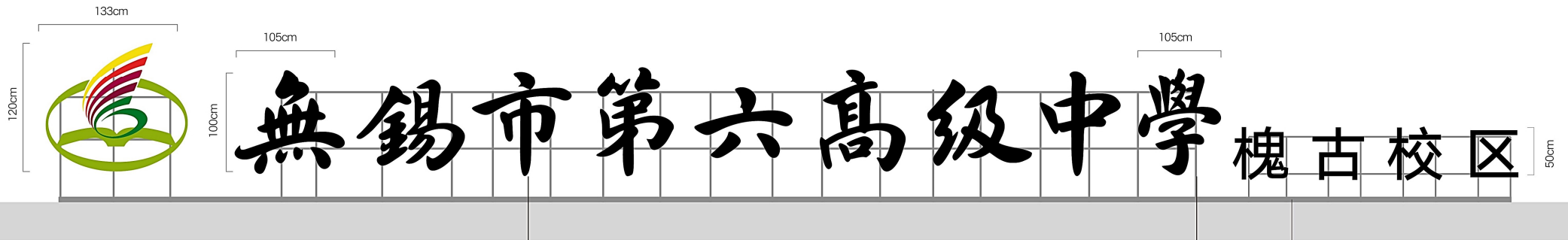

1.2mm 不锈钢围边焊接立体字，围边厚度80mm；
 边框烤漆银灰色，面板为进口黑板吸塑字；内置户外防水蓝景LED光源，夜晚发白光。
 背面支架，墙面硬链接固定安装。

60x40x3镀锌方管

背面支架，25*25*2镀锌方管；墙面硬链接固定安装。

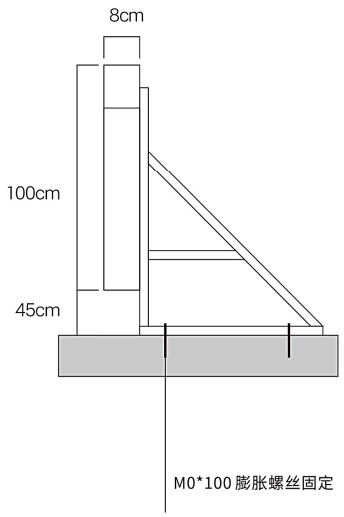

M0*100 膨胀螺丝固定

二、校门口校名制作

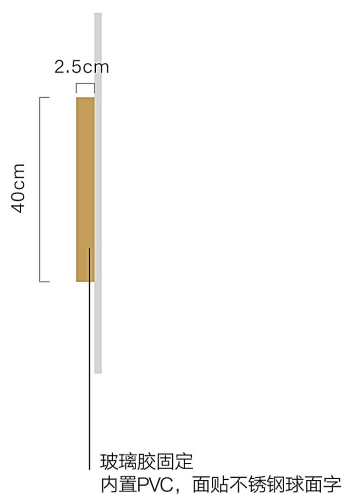

四、教学楼校训制作

铝塑板尺寸总11.6*1.9m

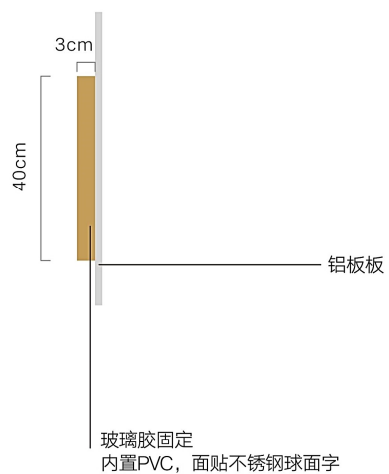
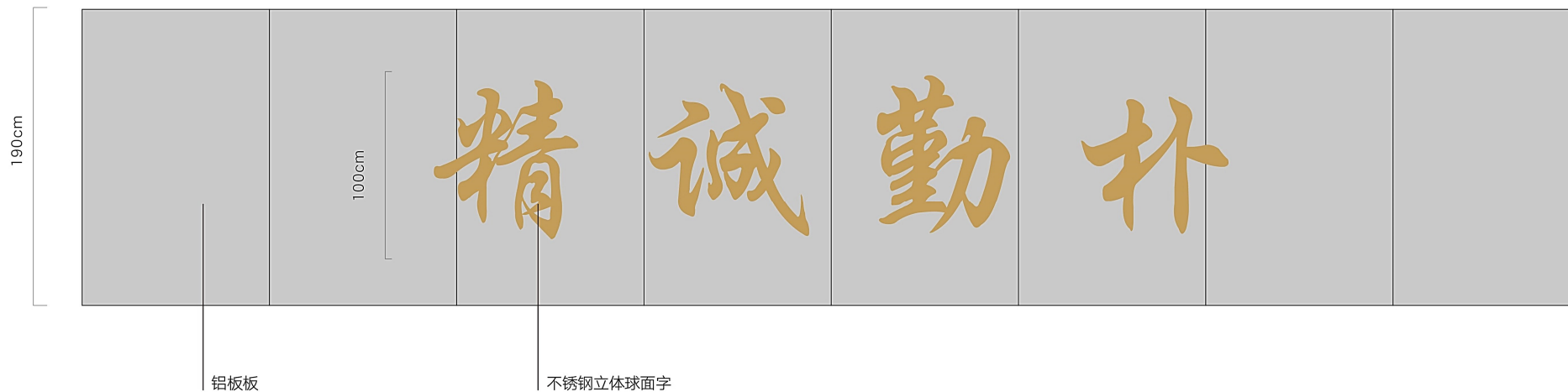

五、墙面宣传栏制作

1.8*1.2m 异型宣传栏 3个重新刷漆（原有），21个新做

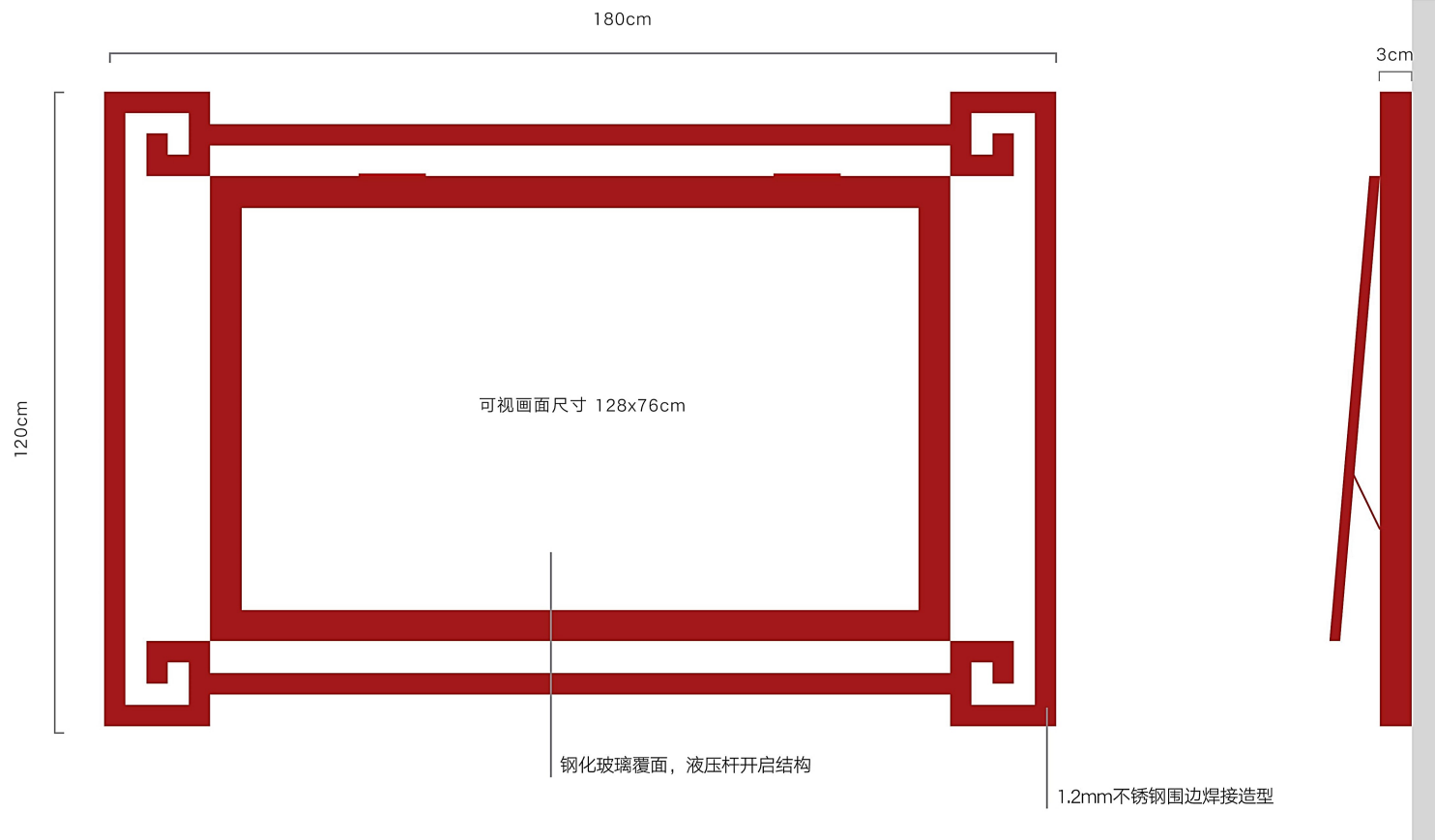

六、教学楼对面墙体标语改造

70cm
为学生的良好人生奠基

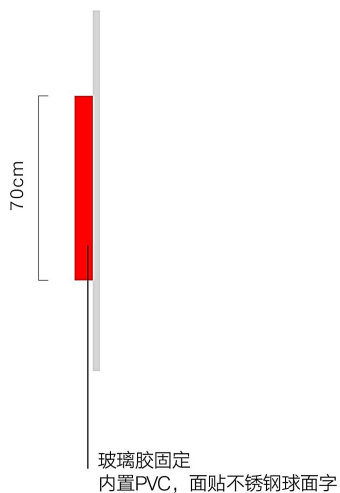

七、教学楼入口左右两边标语改造

勤学笃行 求是创新的躬耕态度
乐教爱生 甘于奉献的仁爱之心
胸怀天下 以文化人的弘道追求

心有大我 至诚报国的理想信念
言为士则 行为世范的道德情操
启智润心 因材施教的育人智慧

5mm亚克力白色亚克力雕刻字

八、校园平面导示和道路名



效果图



