

工程设计资质等级：  
 ■ 建筑行业（建筑工程）乙级 A232061446  
 ■ 风景园林工程设计专项乙级 A232061446

**声明**  
 ■ 此设计图纸知识产权归本单位所有，未经我公司许可，严禁拷贝复制。  
 ■ 图纸需经我公司签字并加盖公章后，方为有效图纸。  
 ■ 未经相关部门审批审查的施工图纸不得用于施工。  
 ■ 若施工图与规划审批后图纸不一致不得用于施工。

**备注**  
 REMARK

**公司出图章**  
 COMPANY STAMP

**注册师执业章**  
 REGISTERED PRACTITIONERS CHAPTER

设计签字

| 姓名    | 签名  |
|-------|-----|
| 审定    | 陈光  |
| 审核    | 周亮  |
| 项目负责人 | 李有林 |
| 专业负责人 | 李有林 |
| 校对    | 乔学贵 |
| 设计    | 纪威  |

建设单位

扬州工业职业技术学院

工程名称

高分子材料实验室室内装饰设计

图纸名称

共混实验室A/B立面

| 工程编号                 | 专业         | 建筑      |
|----------------------|------------|---------|
| PROJECT No. ZM260417 | PSAE       |         |
| 设计阶段                 | 日期         | 2026.4  |
| DISCIPLINE 施工图       | DATE       |         |
| 版次                   | 图号         | 1-20-01 |
| EDITING 01           | FIGURE No. |         |

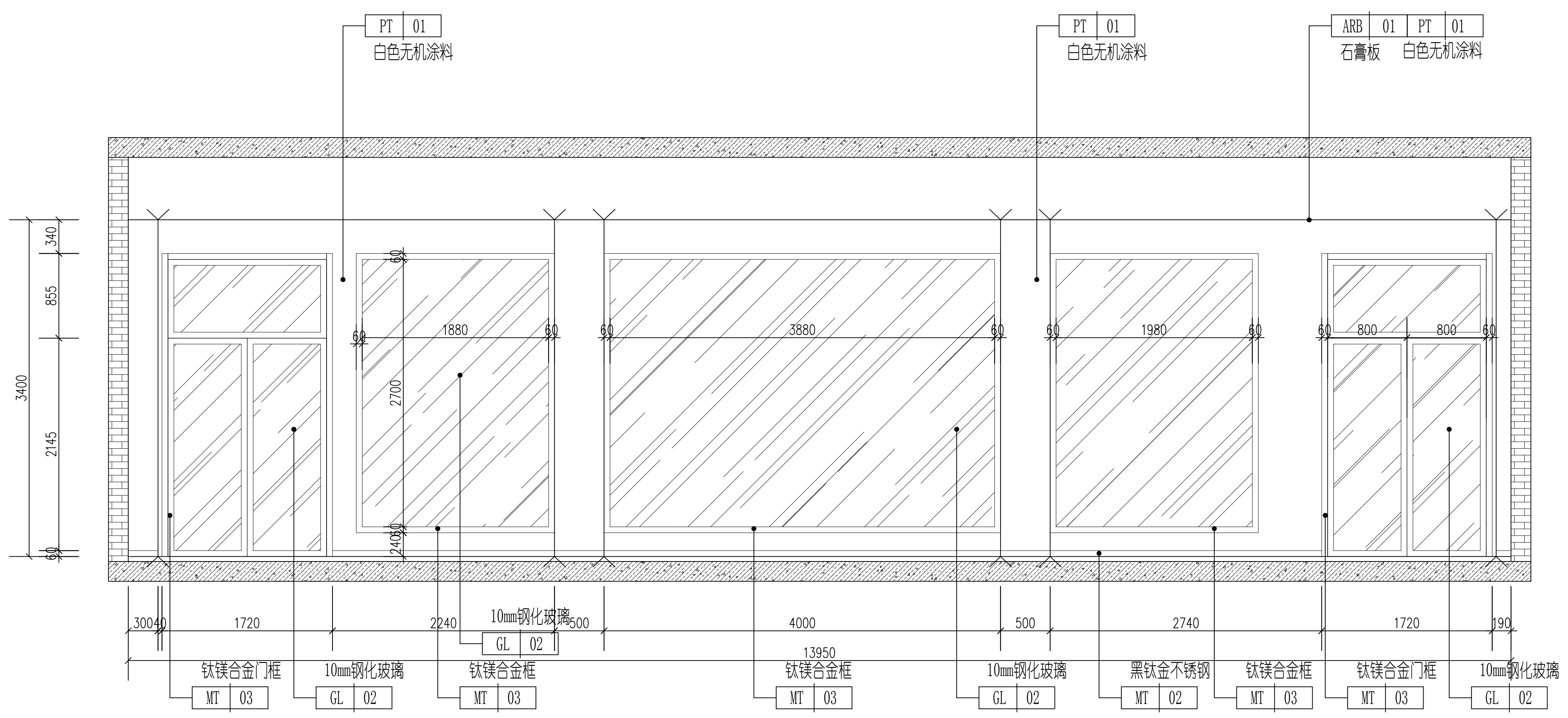

1 共混实验室A立面图 1:30

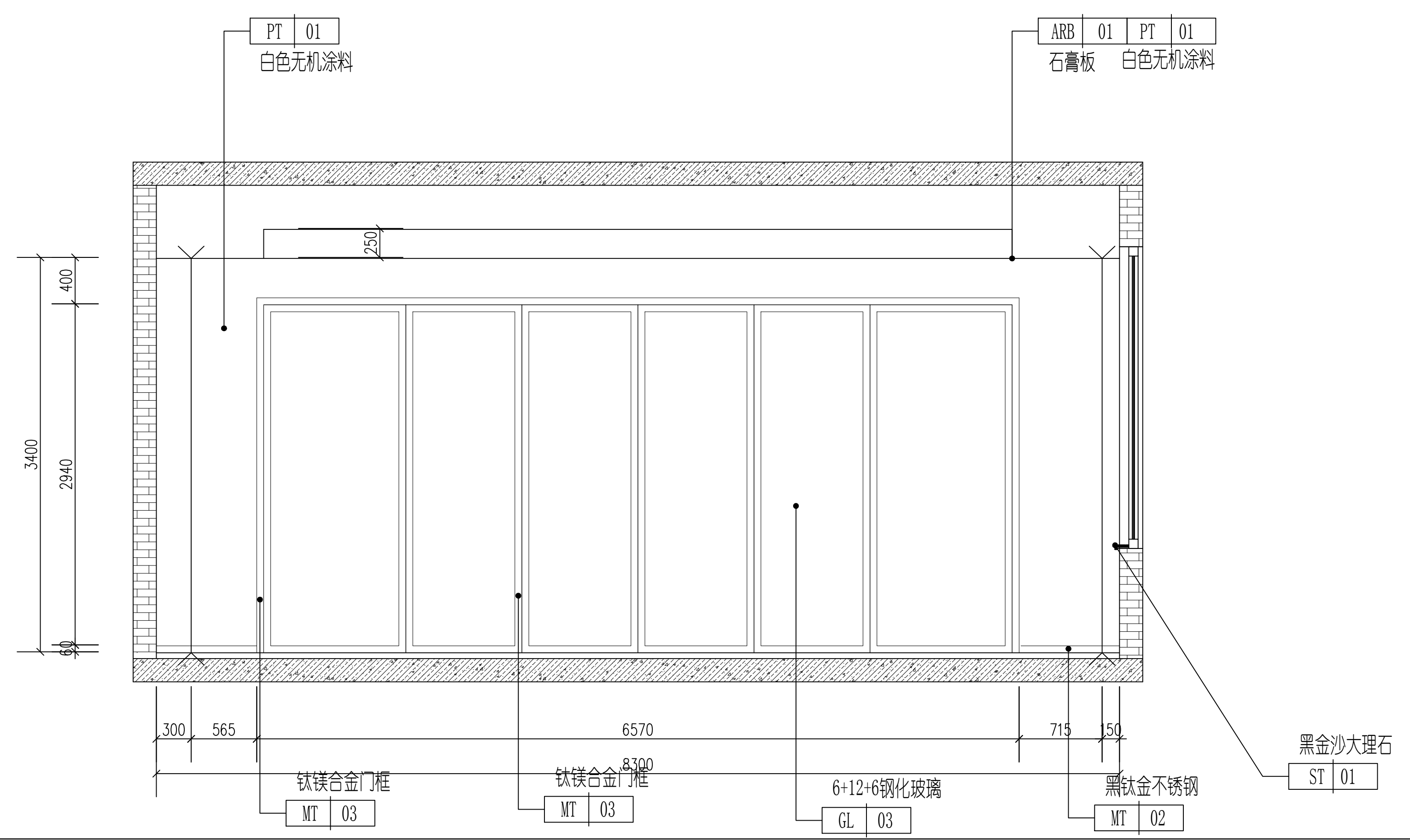

2 共混实验室B立面图 1:30

工程设计资质等级：  
 ■ 建筑行业（建筑工程）乙级 A232061446  
 ■ 风景园林工程设计专项乙级 A232061446

**声明**  
 ■ 此设计图纸知识产权归本单位所有，未经我公司许可，严禁拷贝复制。  
 ■ 图纸需经我公司签字并加盖公章后，方为有效图纸。  
 ■ 未经相关部门审批审查的施工图纸不得用于施工。  
 ■ 若施工图与规划审批后图纸不一致不得用于施工。

**备注**  
 REMARK

**公司出图章**  
 COMPANY STAMP

**注册师执业章**  
 REGISTERED PRACTITIONERS CHAPTER

设计签字

|                           | 实名<br>REAL ID | 签名<br>SIGNATURE |
|---------------------------|---------------|-----------------|
| 审 定<br>APPROVED BY        | 陈光            |                 |
| 审 核<br>VERIFIED BY        | 周亮            |                 |
| 项目负责人<br>PROJECT CHIEF    | 李有林           |                 |
| 专业负责人<br>DISCIPLINE CHIEF | 李有林           |                 |
| 校 对<br>CHECKED            | 乔学贵           |                 |
| 设 计<br>DESIGNED           | 纪威            |                 |

**建设单位**  
 CLIENT

扬州工业职业技术学院

**工程名称**  
 PROJECT NAME

高分子材料实验室室内装饰设计

**图纸名称**  
 TITLE

共混实验室C/D立面

| 工程编号<br>PROJECT No. | 专业<br>PSIAE      | 日期<br>DATE       |
|---------------------|------------------|------------------|
| ZM260417            | 建筑               | 2026.4           |
| 设计阶段<br>DISCIPLINE  | 图号<br>FIGURE No. | 图次<br>FIGURE No. |
| 施工图                 | 1-20-02          | 01               |

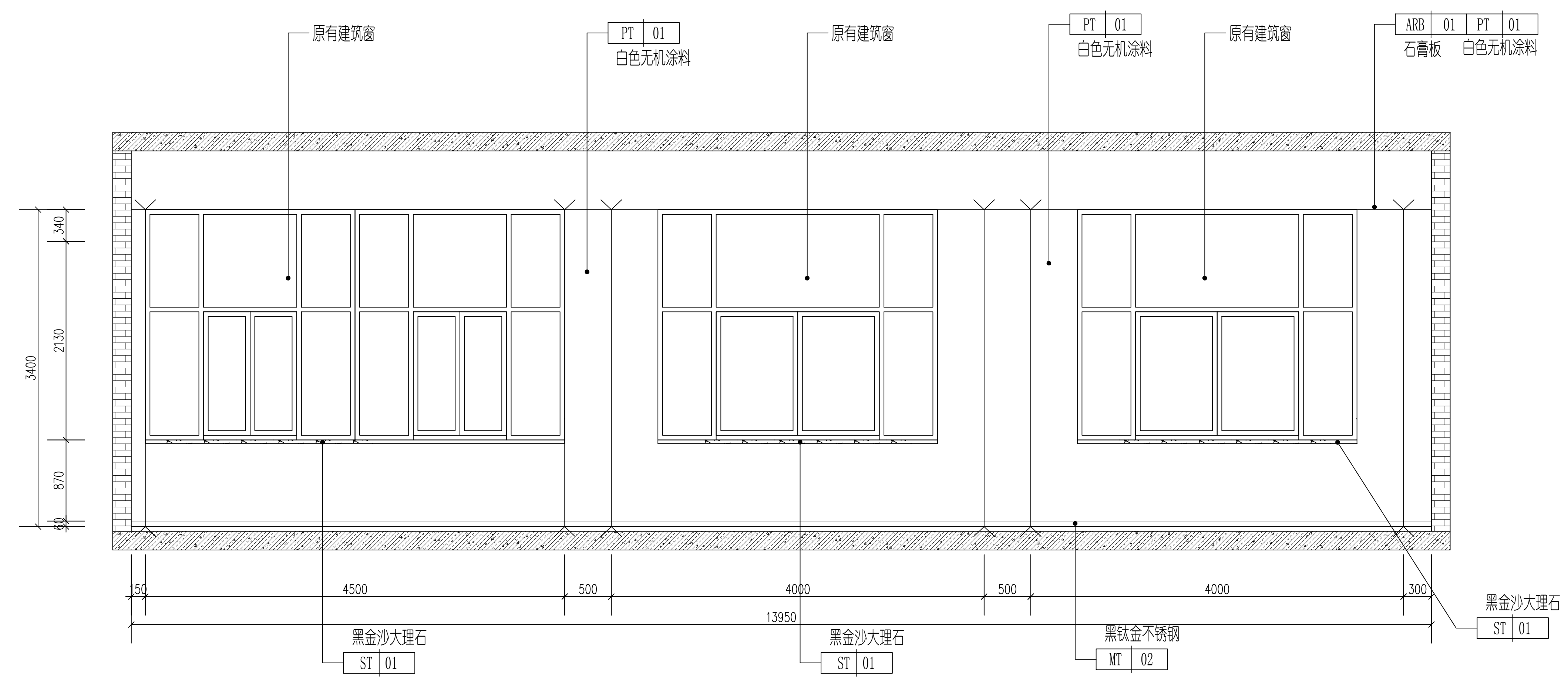

3 共混实验室C立面图  
 1:30

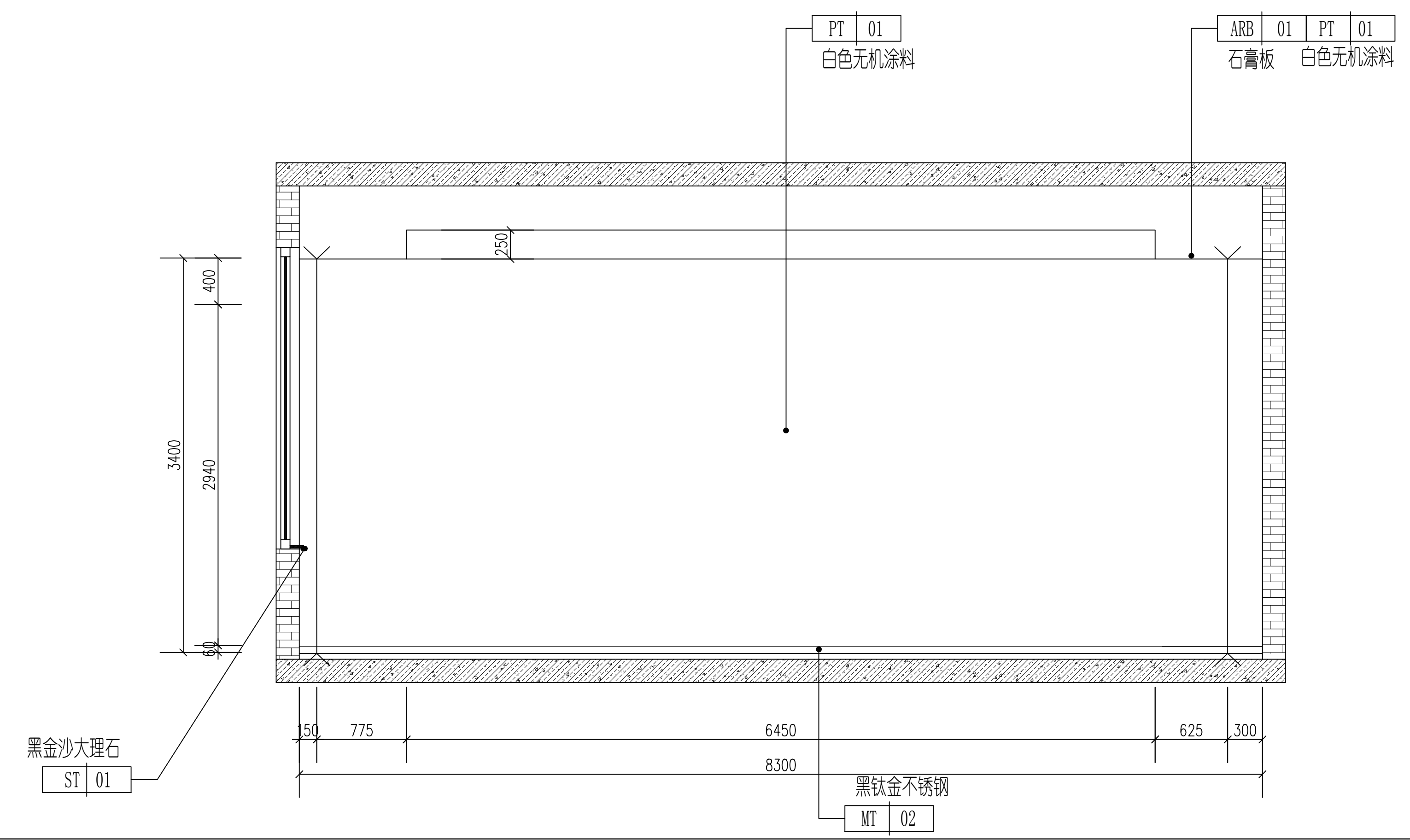

4 共混实验室D立面图  
 1:30

工程设计资质等级：  
 ■ 建筑行业（建筑工程）乙级 A232061446  
 ■ 风景园林工程设计专项乙级 A232061446

**声明**  
 ■ 此设计图纸知识产权归本单位所有，未经我公司许可，严禁擅自复制或传播。  
 ■ 图纸需经我公司签字并加盖公章后，方为有效图纸。  
 ■ 未经相关部门审批审查的施工图纸不得用于施工。  
 ■ 若施工图与规划审批后图纸不一致不得用于施工。

**备注**  
 REMARK

**公司出图章**  
 COMPANY STAMP

**注册师执业章**  
 REGISTERED PRACTITIONERS CHAPTER

设计签字

|       | 实名  | 签名 |
|-------|-----|----|
| 审定    | 陈光  |    |
| 审核    | 周亮  |    |
| 项目负责人 | 李有林 |    |
| 专业负责人 | 李有林 |    |
| 校对    | 乔学贵 |    |
| 设计    | 纪威  |    |

建设单位

扬州工业职业技术学院

工程名称

高分子材料实验室室内装饰设计

图纸名称

注塑实验室A/B立面

| 工程编号                 | 专业         | 建筑      |
|----------------------|------------|---------|
| PROJECT No. ZM260417 | PSAE       | 建筑      |
| 设计阶段                 | 日期         | 2026.4  |
| DISCIPLINE 施工图       | DATE       |         |
| 版次                   | 图号         | 1-20-03 |
| EDIT No. 01          | FIGURE No. |         |

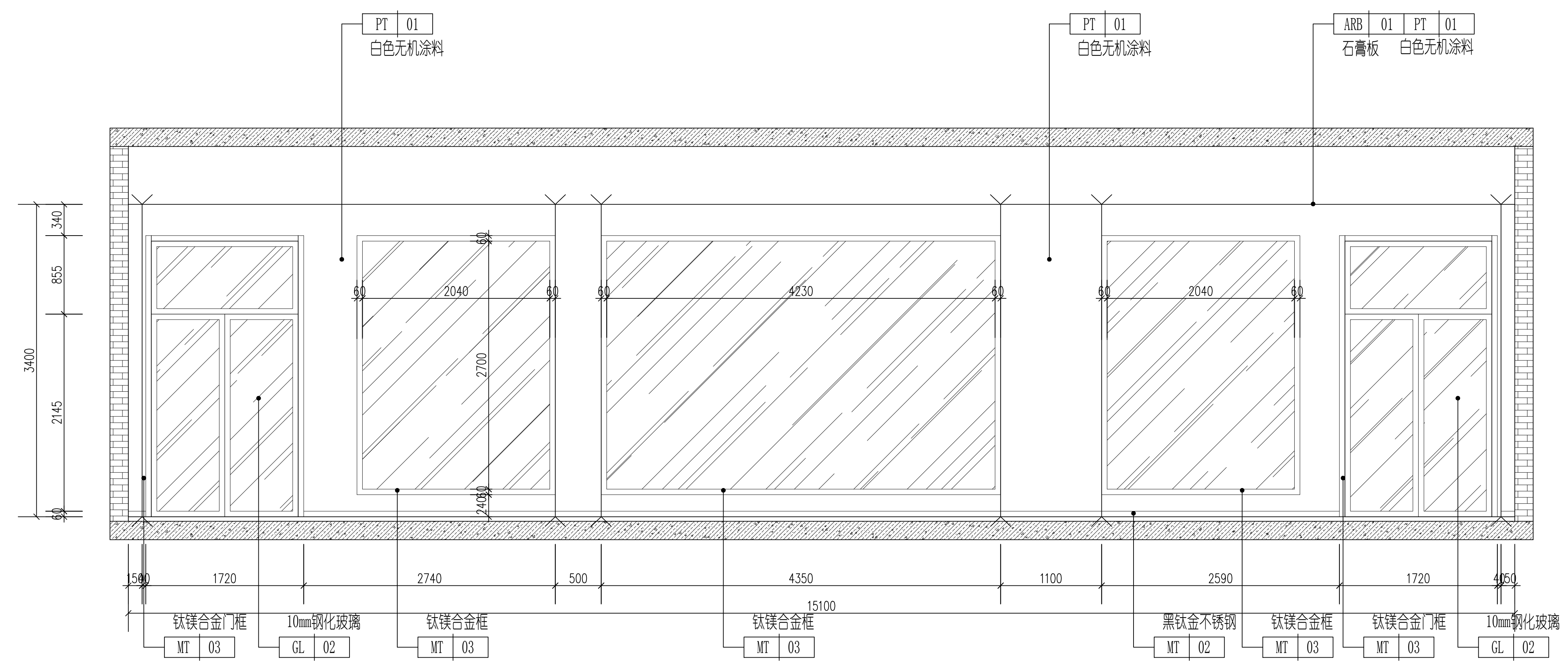

1 注塑实验室A立面图 1:30

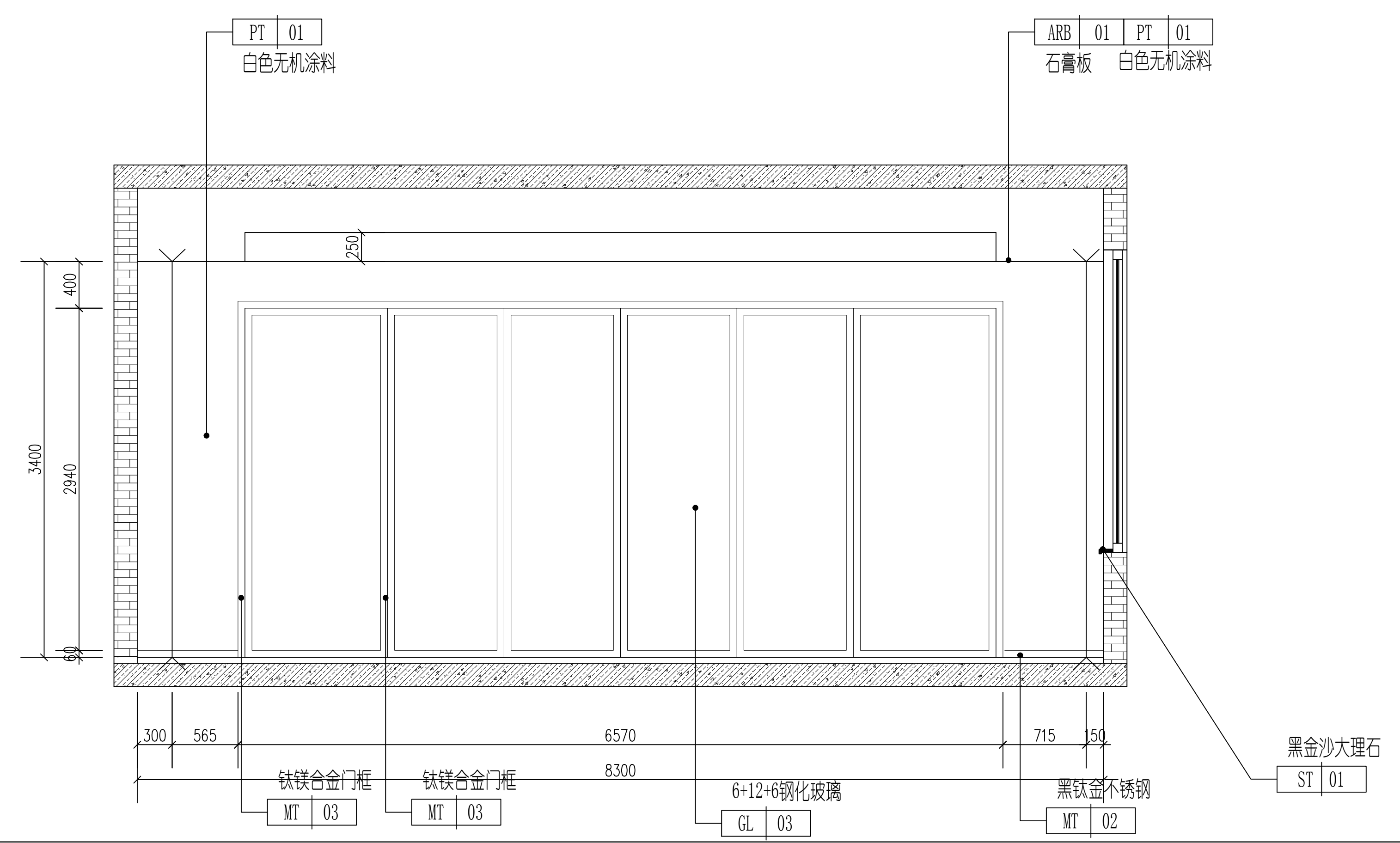

2 注塑实验室B立面图 1:30

工程设计资质等级：  
 ■ 建筑行业（建筑工程）乙级 A232061446  
 ■ 风景园林工程设计专项乙级 A232061446

**声明**  
 ■ 此设计图纸知识产权归本单位所有，未经我公司许可，严禁拷贝复制。  
 ■ 图纸需经我公司签字并加盖公章后，方为有效图纸。  
 ■ 未经相关部门审批审查的施工图纸不得用于施工。  
 ■ 若施工图与规划审批后图纸不一致不得用于施工。

**备注**  
 REMARK

**公司出图章**  
 COMPANY STAMP

**注册师执业章**  
 REGISTERED PRACTITIONERS CHAPTER

| 设计签字  |       |           |
|-------|-------|-----------|
|       | 实名    | 签名        |
|       | SOLID | SIGNATURE |
| 审 定   | 陈光    |           |
| 审 核   | 周亮    |           |
| 项目负责人 | 李有林   |           |
| 专业负责人 | 李有林   |           |
| 校 对   | 乔学贵   |           |
| 设 计   | 纪威    |           |

**建设单位**  
 CLIENT

扬州工业职业技术学院

**工程名称**  
 PROJECT NAME

高分子材料实验室室内装饰设计

**图纸名称**  
 TITLE

注塑实验室C/D立面

| 工程编号        | 专业         | 建筑           |
|-------------|------------|--------------|
| PROJECT No. | PSAE       | ARCHITECTURE |
| ZM260417    | 建筑         |              |
| 设计阶段        | 日期         | 2026.4       |
| DISCIPLINE  | DATE       |              |
| 施工图         |            |              |
| 版次          | 图号         | 1-20-04      |
| EDITING     | FIGURE No. |              |
| 01          |            |              |

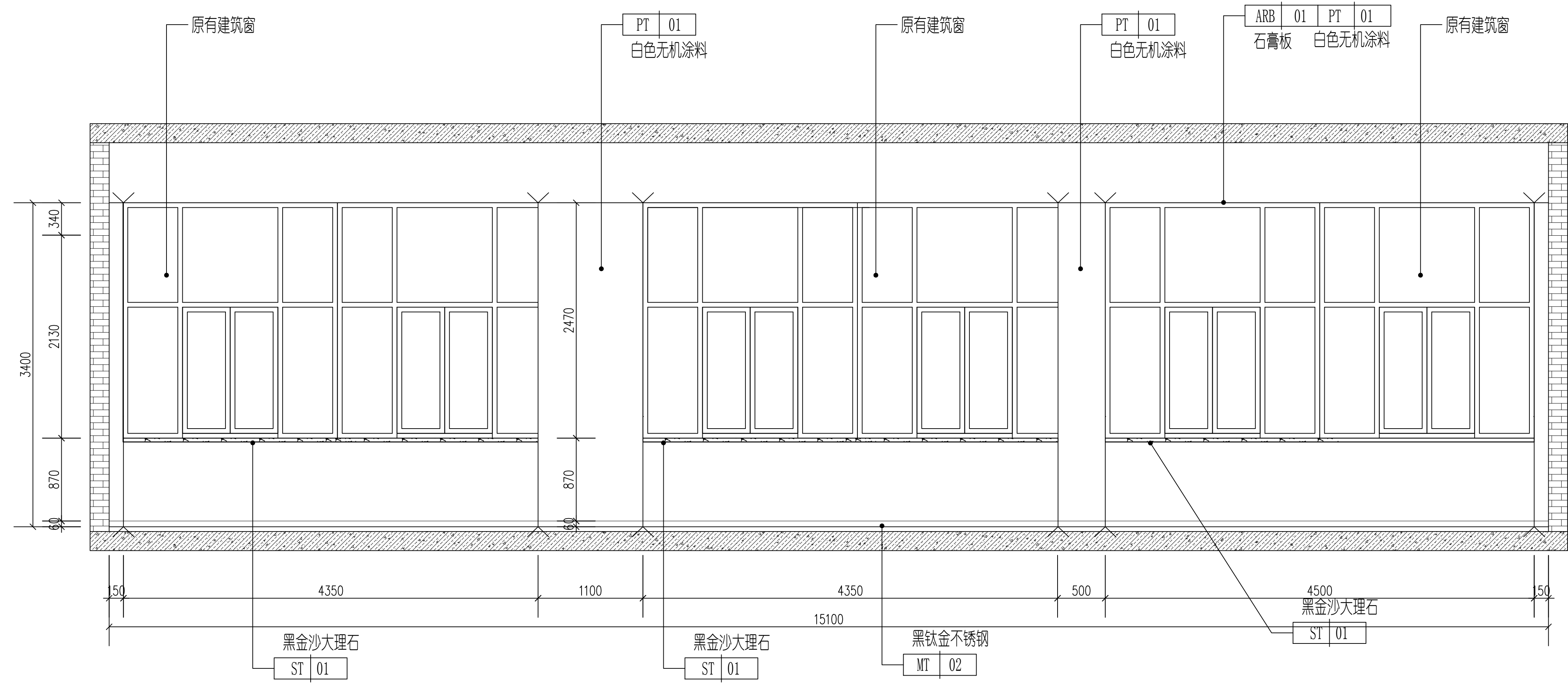

3 注塑实验室C立面图  
 1:30

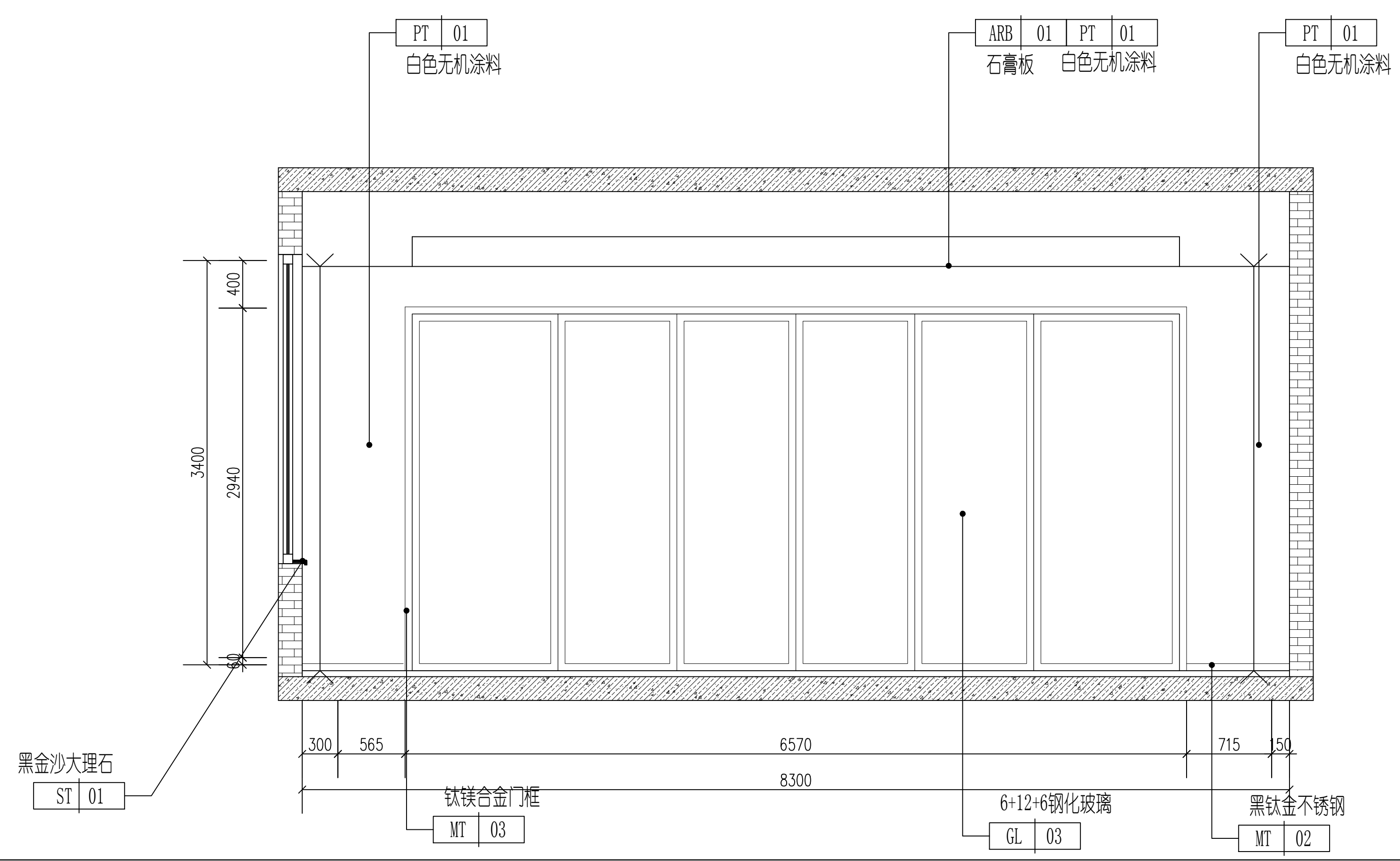

4 注塑实验室D立面图  
 1:30

工程设计资质等级：  
 ■ 建筑行业（建筑工程）乙级 A232061446  
 ■ 风景园林工程设计专项乙级 A232061446

**声明**  
 ■ 此设计图纸知识产权归本单位所有，未经我公司许可，严禁拷贝复制。  
 ■ 图纸需经我公司签字并加盖公章后，方为有效图纸。  
 ■ 未经相关部门审批审查的施工图纸不得用于施工。  
 ■ 若施工图与规划审批后图纸不一致不得用于施工。

**备注**  
 REMARK

**公司出图章**  
 COMPANY STAMP

**注册师执业章**  
 REGISTERED PRACTITIONERS CHAPTER

设计签字

|             | 实名    | 签名        |
|-------------|-------|-----------|
| APPROVED BY | SOLID | SIGNATURE |
| 审 定         | 陈光    |           |
| 审 核         | 周亮    |           |
| 项目负责人       | 李有林   |           |
| 专业负责人       | 李有林   |           |
| 校 对         | 乔学贵   |           |
| 设 计         | 纪威    |           |

**建设单位**  
 CLIENT

扬州工业职业技术学院

**工程名称**  
 PROJECT NAME

高分子材料实验室室内装饰设计

**图纸名称**  
 TITLE

吹塑实验室A/B/C/D立面

**工程编号**  
 PROJECT No. ZM260417

**设计阶段**  
 DISCIPLINE 施工图 DATE 2026.4

**版次**  
 ESTIM 01 图号 1-20-05

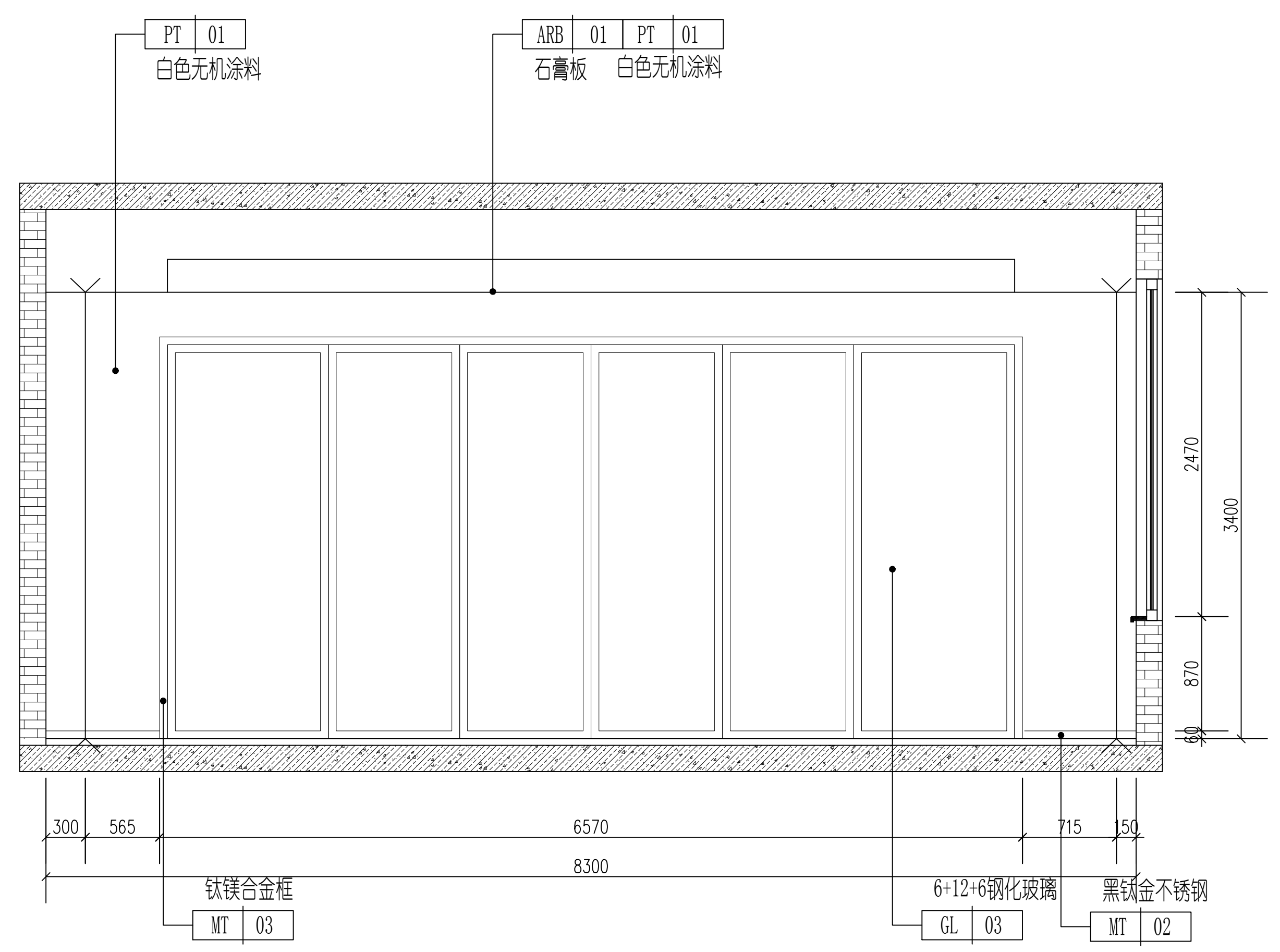

2 吹塑实验室C立面图  
 1:30

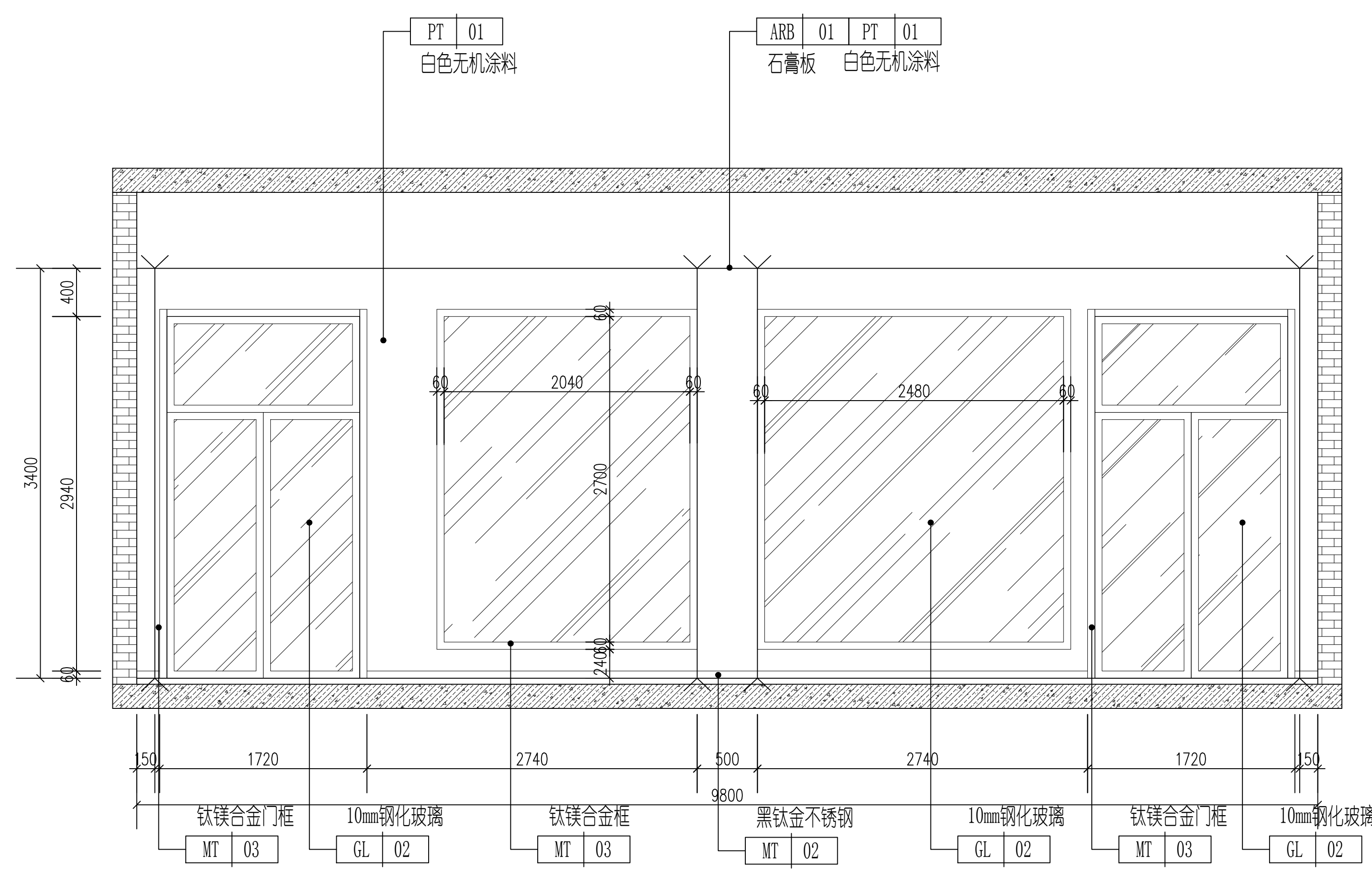

1 吹塑实验室A立面图  
 1:30

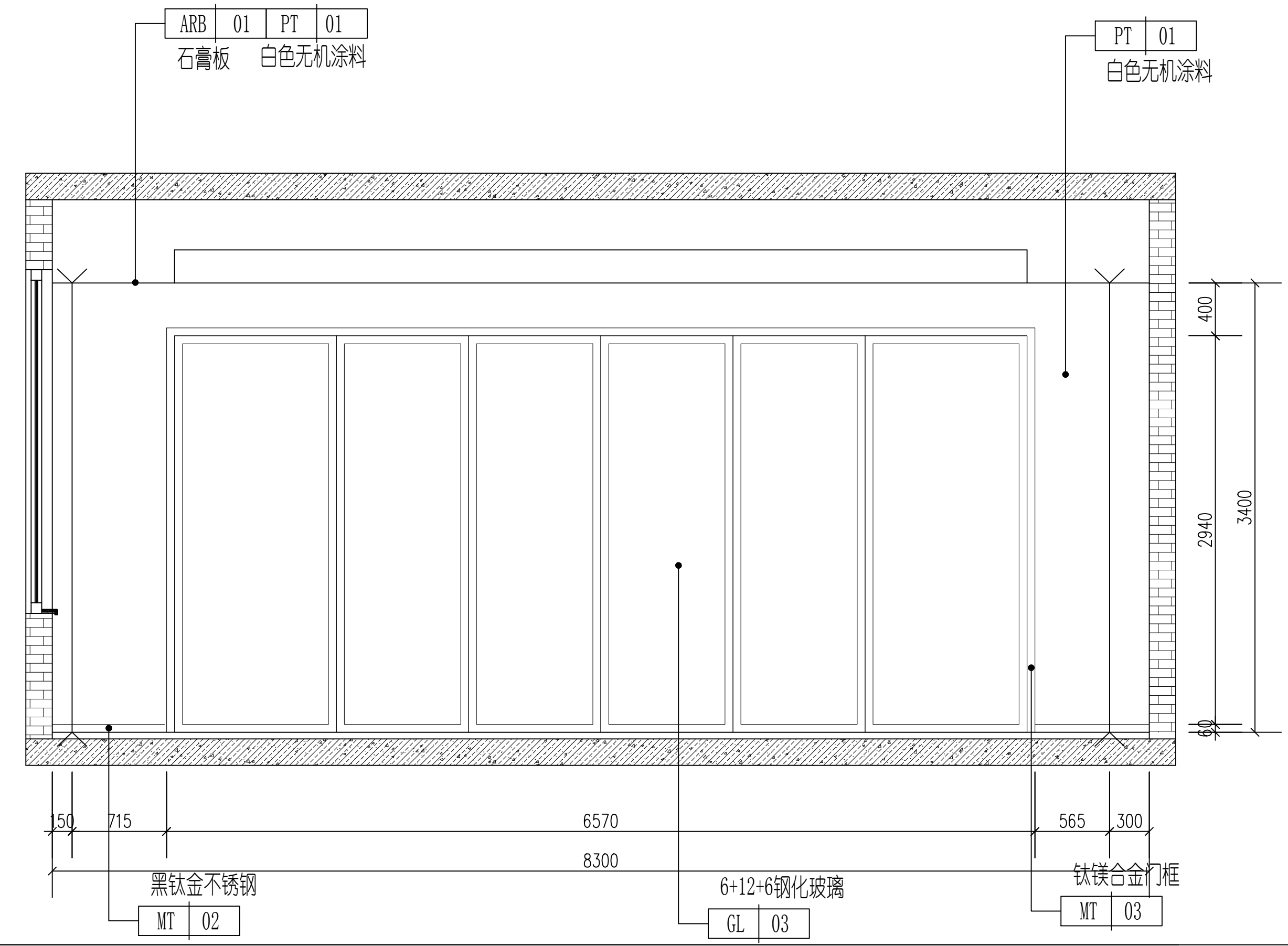

4 吹塑实验室D立面图  
 1:30

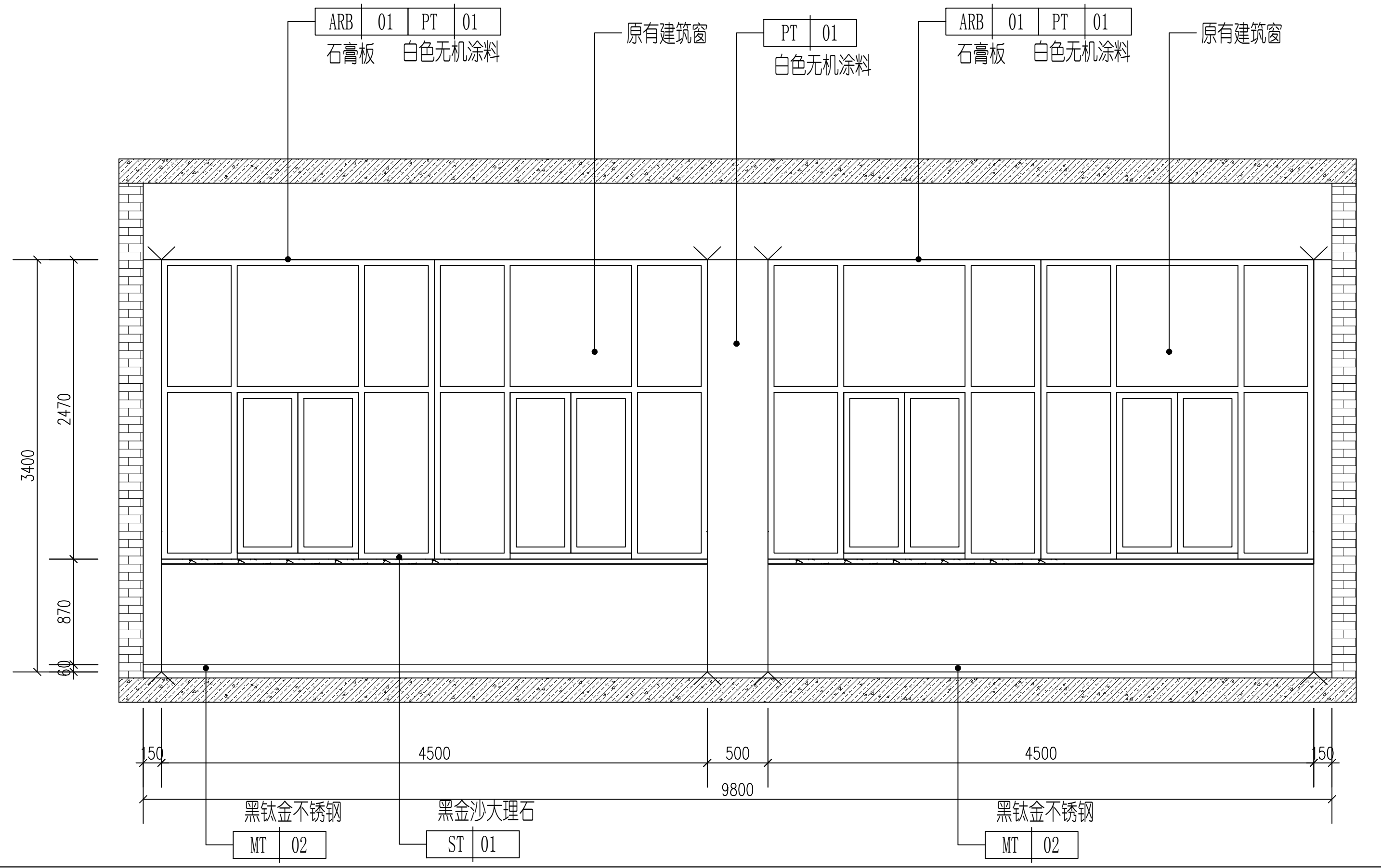

3 吹塑实验室C立面图  
 1:30

工程设计资质等级：  
 ■ 建筑行业（建筑工程）乙级 A232061446  
 ■ 风景园林工程设计专项乙级 A232061446

**声明**  
 ■ 此设计图纸知识产权归本单位所有，未经我单位许可，严禁擅自复制或用于其他项目。  
 ■ 图纸需经我单位签字并加盖公章后，方为有效图纸。  
 ■ 未经相关部门审批审查的施工图纸不得用于施工。  
 ■ 若施工图与规划审批后图纸不一致不得用于施工。

**备注**  
 REMARK

**公司出图章**  
 COMPANY STAMP

**注册师执业章**  
 REGISTERED PRACTITIONERS CHAPTER

设计签字

| 姓名    | 签名  |
|-------|-----|
| 审定    | 陈光  |
| 审核    | 周亮  |
| 项目负责人 | 李有林 |
| 专业负责人 | 李有林 |
| 校对    | 乔学贵 |
| 设计    | 纪威  |

建设单位

扬州工业职业技术学院

工程名称

高分子材料实验室室内装饰设计

图纸名称

拉膜实验室A/B/C/D立面

| 工程编号                 | 专业         | 建筑      |
|----------------------|------------|---------|
| PROJECT No. ZM260417 | PSAE       | 建筑      |
| 设计阶段                 | 日期         | 2026.4  |
| DISCIPLINE 施工图       | DATE       |         |
| 版次                   | 图号         | 1-20-06 |
| EDITING 01           | FIGURE No. |         |

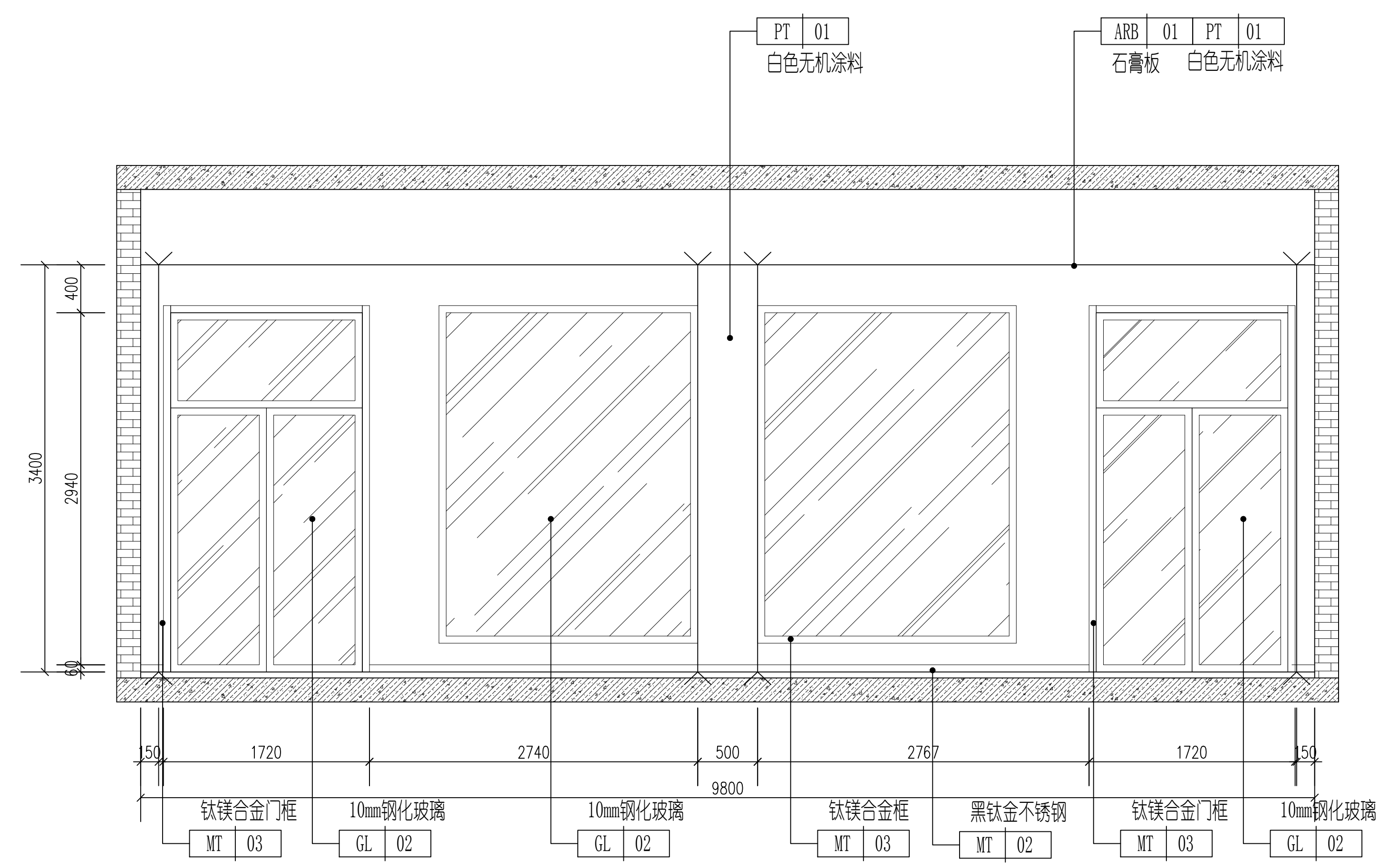

1 拉膜实验室A立面图 1:30

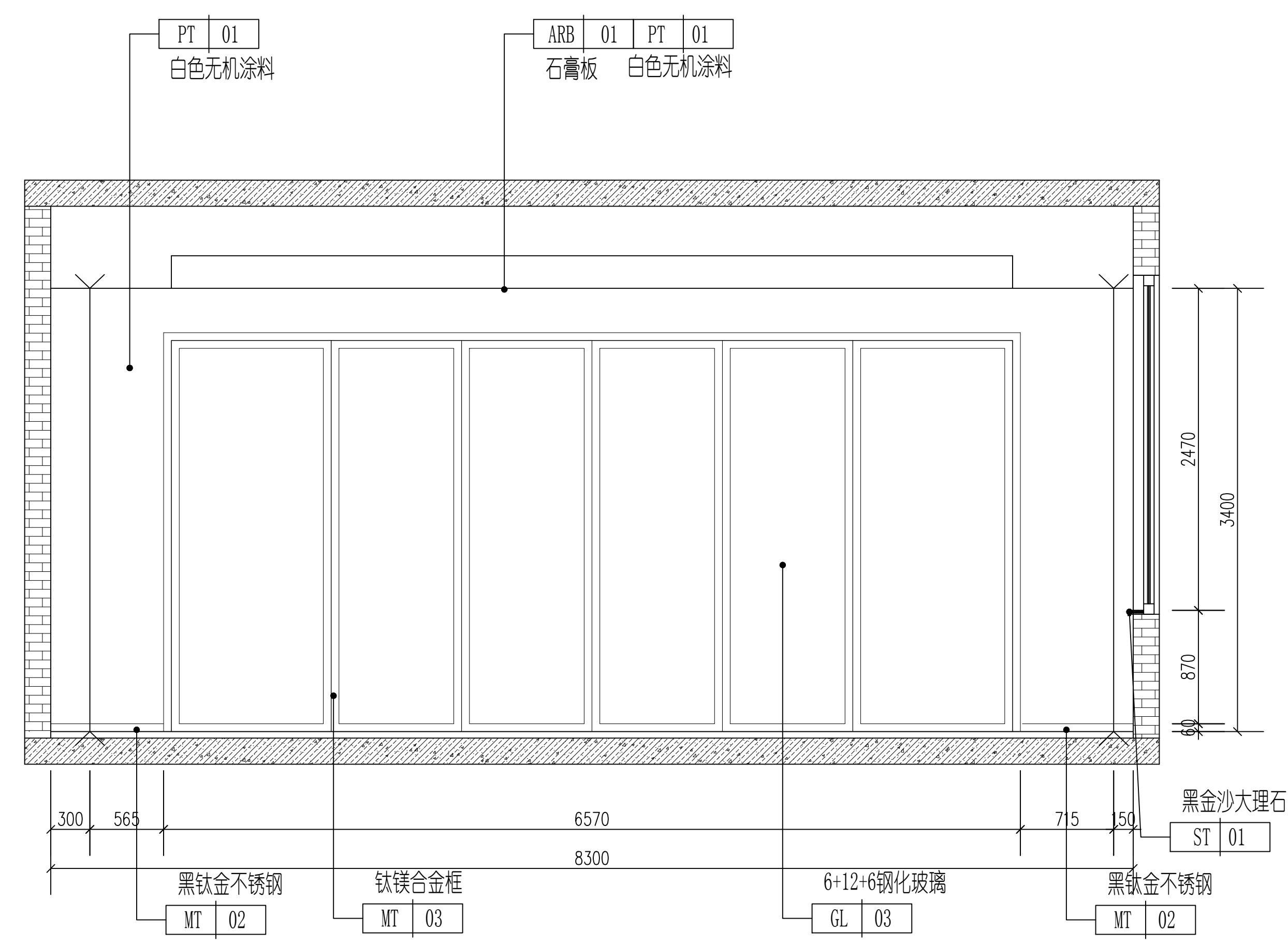

2 拉膜实验室B立面图 1:30

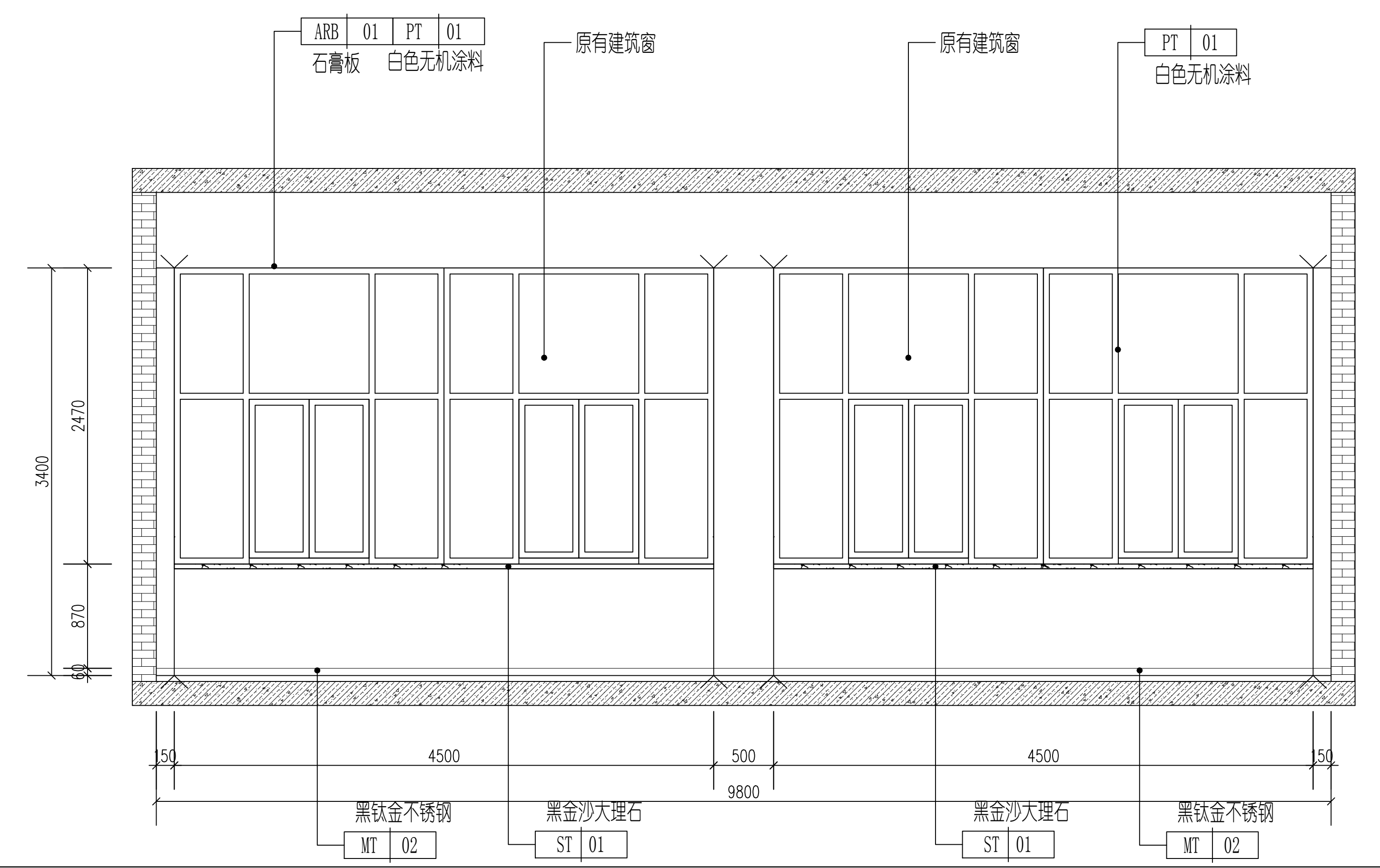

3 拉膜实验室C立面图 1:30

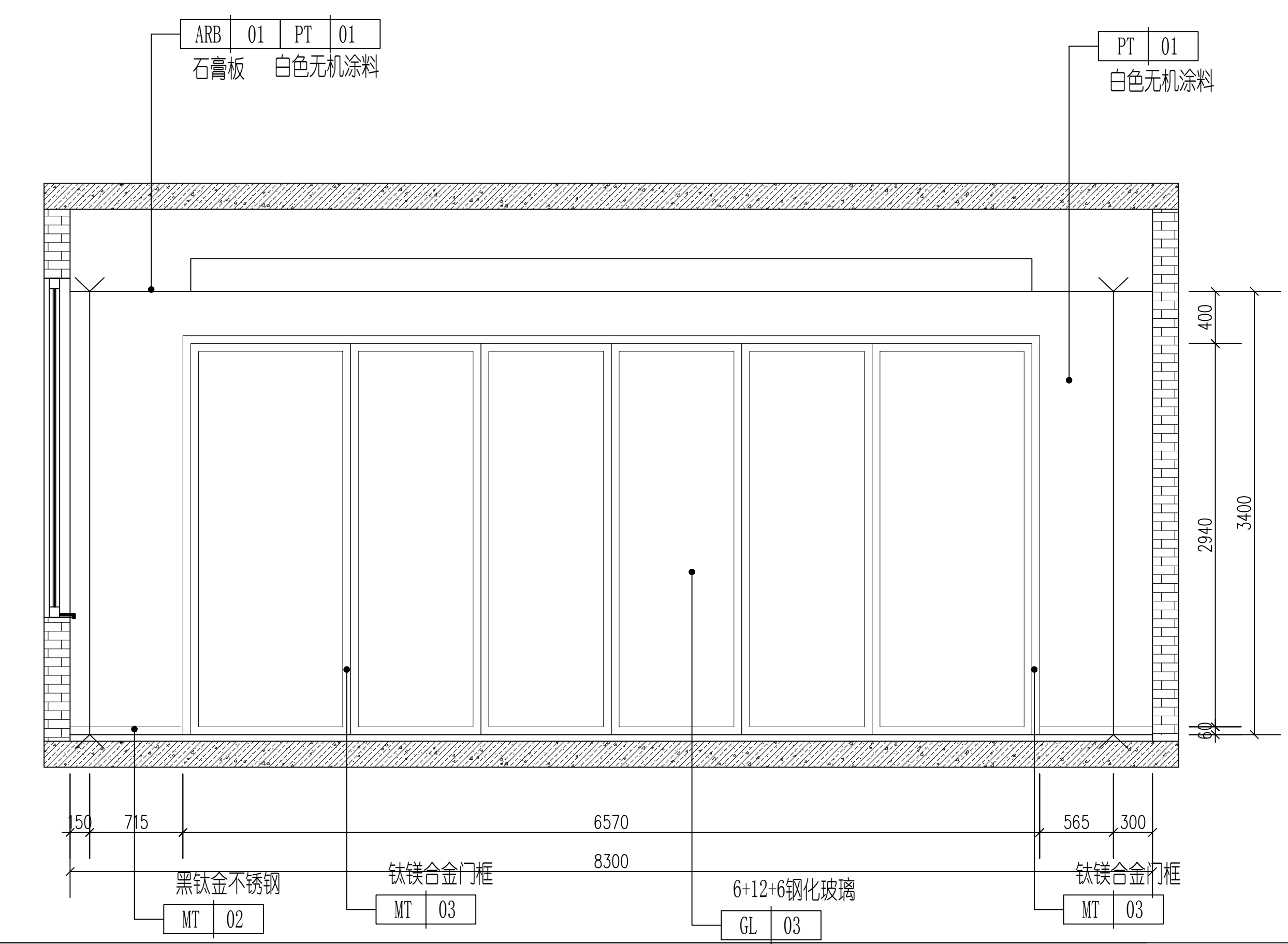

4 拉膜实验室D立面图 1:30

工程设计资质等级：  
 ■ 建筑行业（建筑工程）乙级 A232061446  
 ■ 风景园林工程设计专项乙级 A232061446

**声明**  
 ■ 此设计图纸知识产权归本单位所有，未经我单位许可，严禁复制或翻印。  
 ■ 图纸需经我单位签字并加盖公章后，方为有效图纸。  
 ■ 未经相关部门审批审查的施工图纸不得用于施工。  
 ■ 若施工图与规划审批后图纸不一致不得用于施工。

**备注**  
 REMARK

**公司出图章**  
 COMPANY STAMP

**注册师执业章**  
 REGISTERED PRACTITIONERS CHAPTER

设计签字

|       | 实名    | 签名        |
|-------|-------|-----------|
|       | SOLID | SIGNATURE |
| 审 定   | 陈光    |           |
| 审 核   | 周亮    |           |
| 项目负责人 | 李有林   |           |
| 专业负责人 | 李有林   |           |
| 校 对   | 乔学贵   |           |
| 设 计   | 纪威    |           |

**建设单位**  
 CLIENT

扬州工业职业技术学院

**工程名称**  
 PROJECT NAME

高分子材料实验室内装饰设计

**图纸名称**  
 TITLE

喷丝实验室A/B/C/D立面

| 工程编号        | 专业         | 建筑      |
|-------------|------------|---------|
| PROJECT No. | DISCIPLINE | DATE    |
| ZM260417    | 建筑         | 2026.4  |
| 设计阶段        | 日期         |         |
| 施工图         | DATE       |         |
| 版次          | 图号         | 1-20-07 |
| EDIT No.    | FIGURE No. |         |

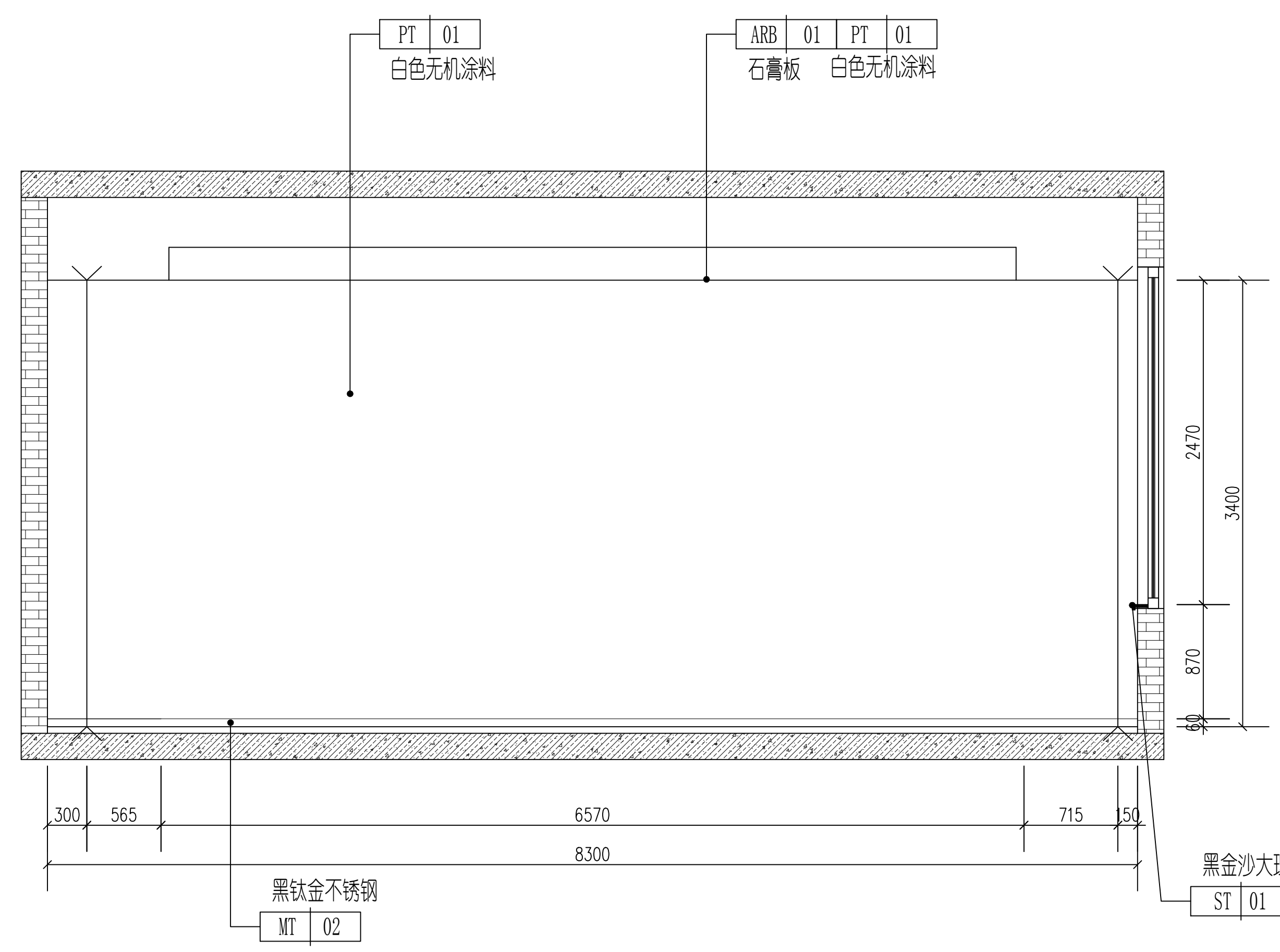

2 喷丝实验室B立面图  
 1:30

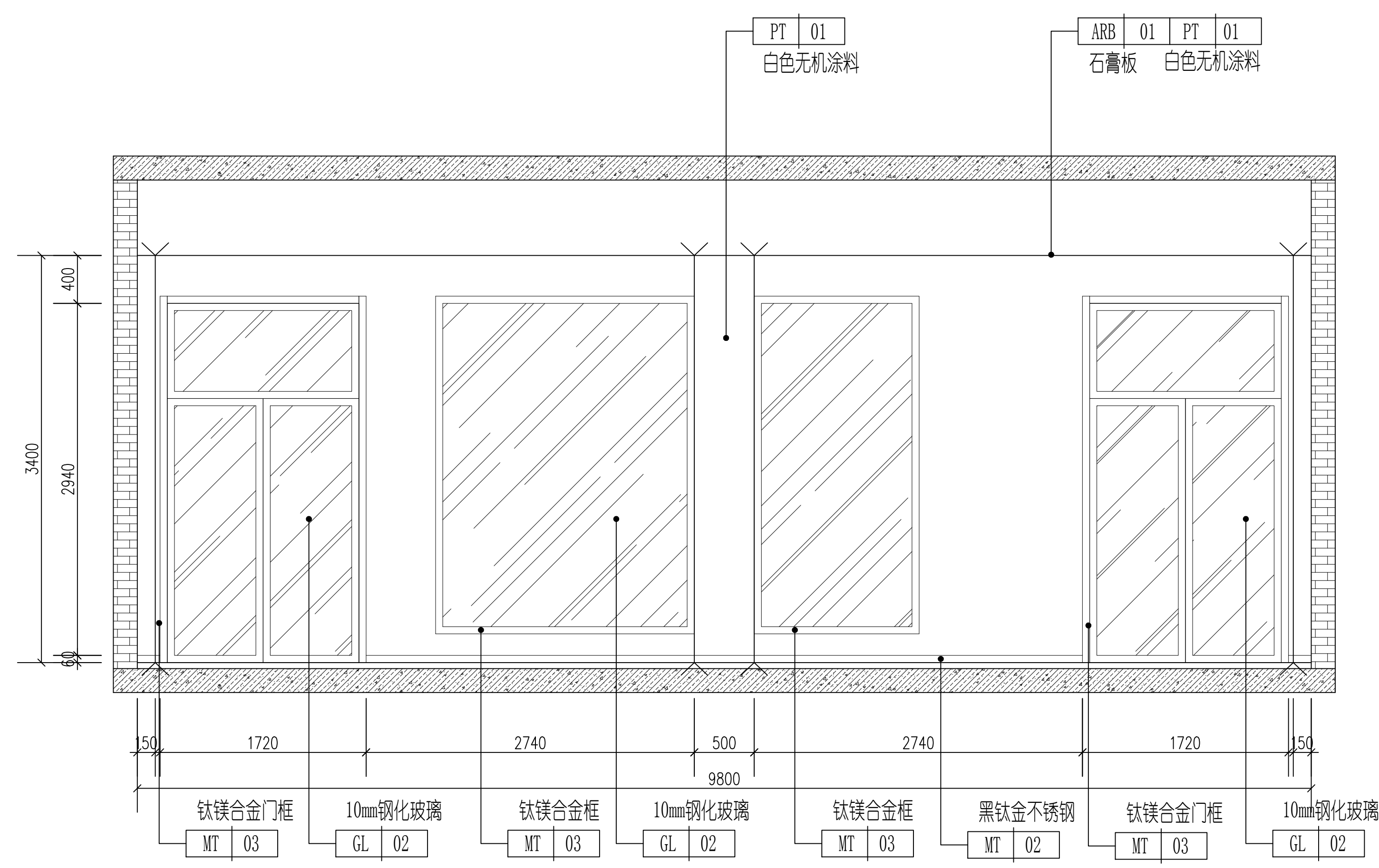

1 喷丝实验室A立面图  
 1:30

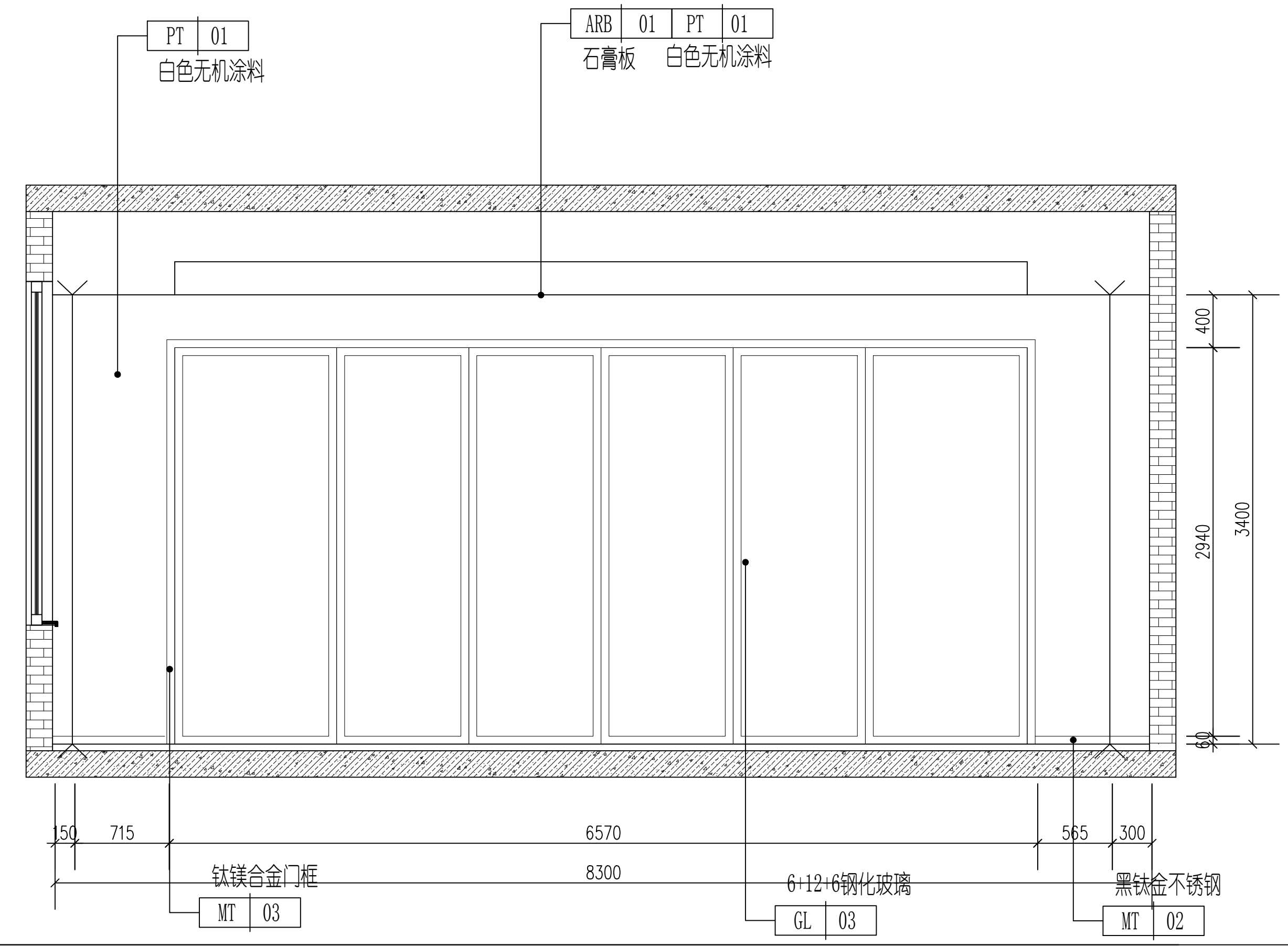

4 喷丝实验室D立面图  
 1:30

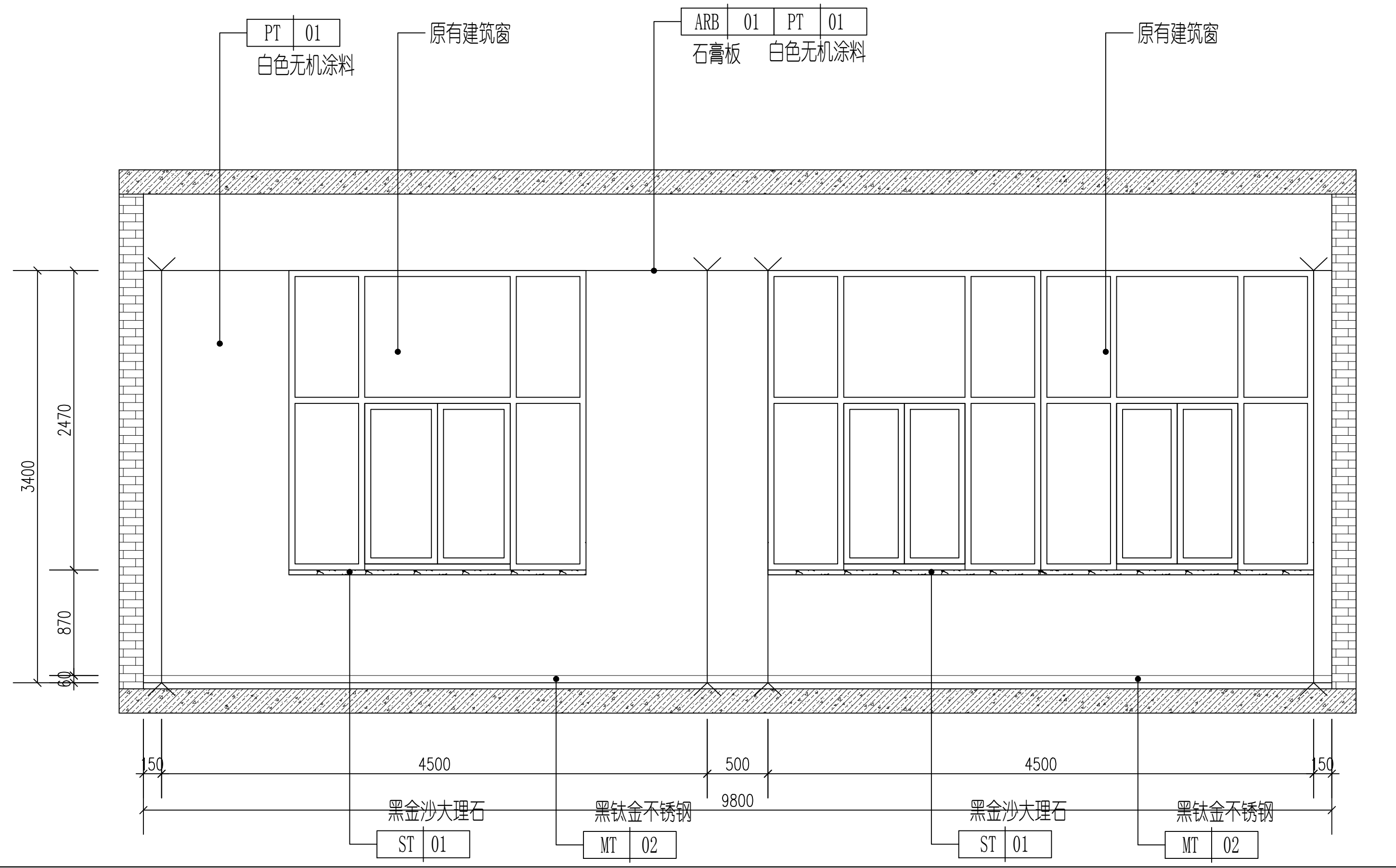

3 喷丝实验室C立面图  
 1:30

工程设计资质等级：  
 ■ 建筑行业（建筑工程）乙级 A232061446  
 ■ 风景园林工程设计专项乙级 A232061446

**声明**  
 ■ 此设计图纸知识产权归本单位所有，未经我公司许可，严禁拷贝复制。  
 ■ 图纸需经我公司签字并加盖公章后，方为有效图纸。  
 ■ 未经相关部门审批审查的施工图纸不得用于施工。  
 ■ 若施工图与规划审批后图纸不一致不得用于施工。

**备注**  
 REMARK

**公司出图章**  
 COMPANY STAMP

**注册师执业章**  
 REGISTERED PRACTITIONERS CHAPTER

| 设计签字  |       |           |
|-------|-------|-----------|
|       | 实名    | 签名        |
|       | SOLID | SIGNATURE |
| 审 定   | 陈 光   |           |
| 审 核   | 周 亮   |           |
| 项目负责人 | 李有林   |           |
| 专业负责人 | 李有林   |           |
| 校 对   | 乔学贵   |           |
| 设 计   | 纪 威   |           |

**建设单位**  
 CLIENT

扬州工业职业技术学院

**工程名称**  
 PROJECT NAME

高分子材料实验室室内装饰设计

**图纸名称**  
 TITLE

控制中心/仓库A/B立面

|             |          |            |         |
|-------------|----------|------------|---------|
| 工程编号        | ZM260417 | 专业         | 建筑      |
| PROJECT No. |          | PSAE       |         |
| 设计阶段        | 施工图      | 日期         | 2026.4  |
| DISCIPLINE  |          | DATE       |         |
| 版 次         | 01       | 图 号        | 1-20-08 |
| EDITING     |          | FIGURE No. |         |

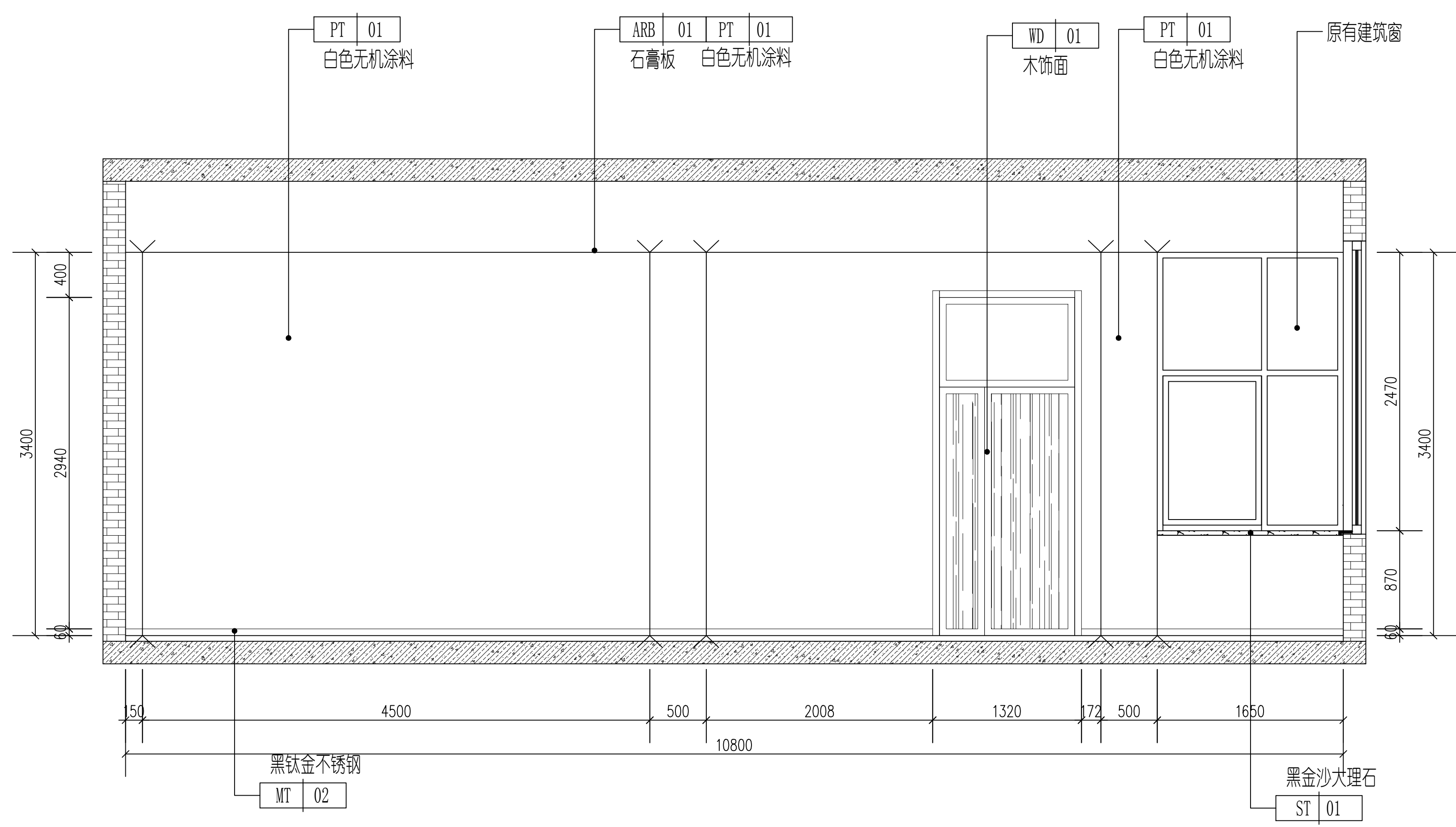

1 仓库A立面图  
 1:30

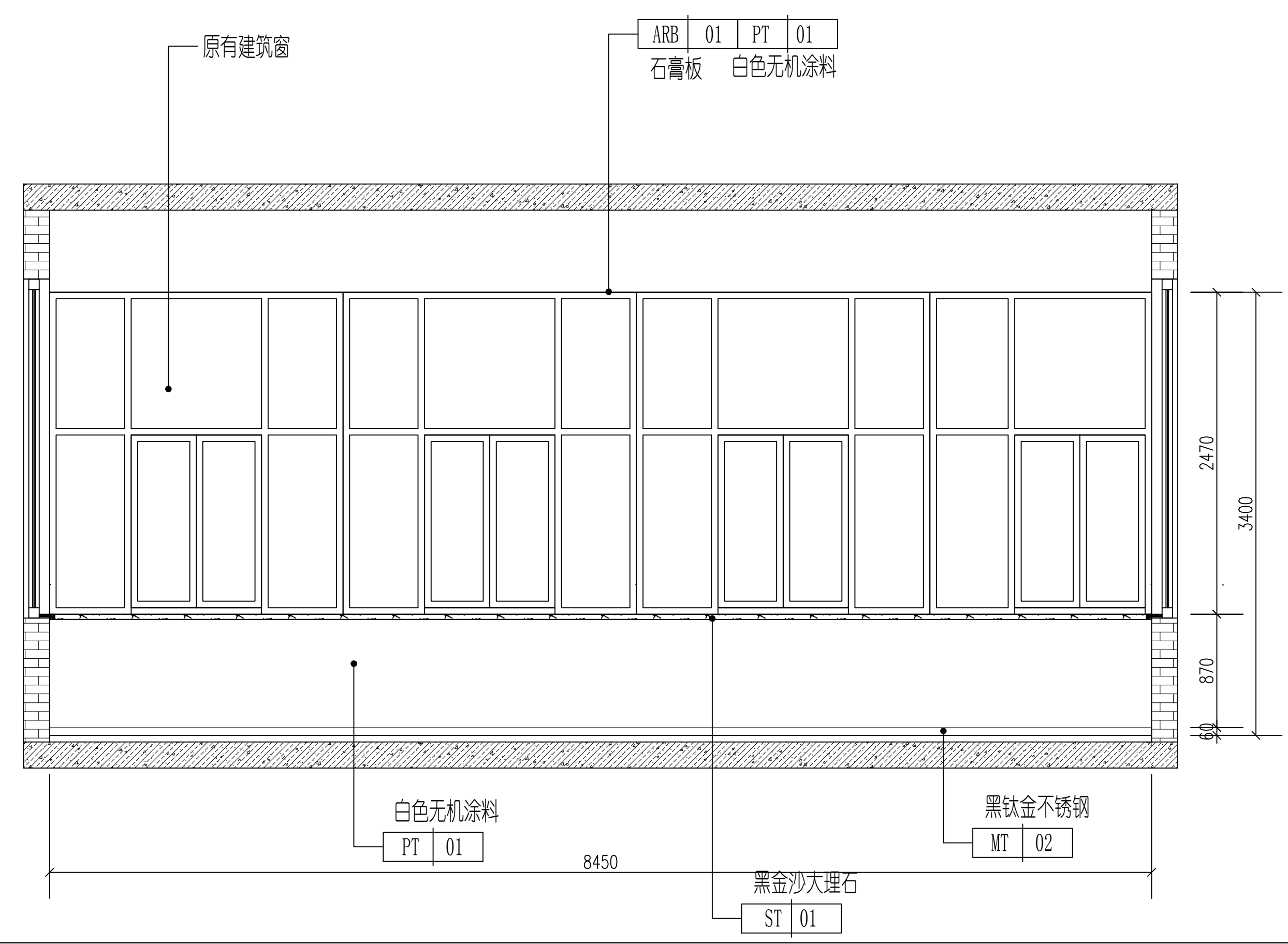

2 仓库B立面图  
 1:30

工程设计资质等级：  
 ■ 建筑行业（建筑工程）乙级 A232061446  
 ■ 风景园林工程设计专项乙级 A232061446

**声明**  
 ■ 此设计图纸知识产权归本单位所有，未经我公司许可，严禁拷贝复制。  
 ■ 图纸需经我公司签字并加盖公章后，方为有效图纸。  
 ■ 未经相关部门审批审查的施工图纸不得用于施工。  
 ■ 若施工图与规划审批后图纸不一致不得用于施工。

**备注**  
 REMARK

**公司出图章**  
 COMPANY STAMP

**注册执业章**  
 REGISTERED PRACTITIONERS CHAPTER

| 设计签字  |     |   |
|-------|-----|---|
|       | 实名  | 签名  |
| 审定    | 陈光  |  |
| 审核    | 周亮  |  |
| 项目负责人 | 李有林 |  |
| 专业负责人 | 李有林 |  |
| 校对    | 乔学贵 |  |
| 设计    | 纪威  |  |

**建设单位**  
 CLIENT

扬州工业职业技术学院

**工程名称**  
 PROJECT NAME

高分子材料实验室室内装饰设计

**图纸名称**  
 TITLE

控制中心/仓库C/D立面

| 工程编号 | ZM260417 | 专业 | 建筑      |
|------|----------|----|---------|
| 设计阶段 | 施工图      | 日期 | 2026.4  |
| 版次   | 01       | 图号 | 1-20-09 |

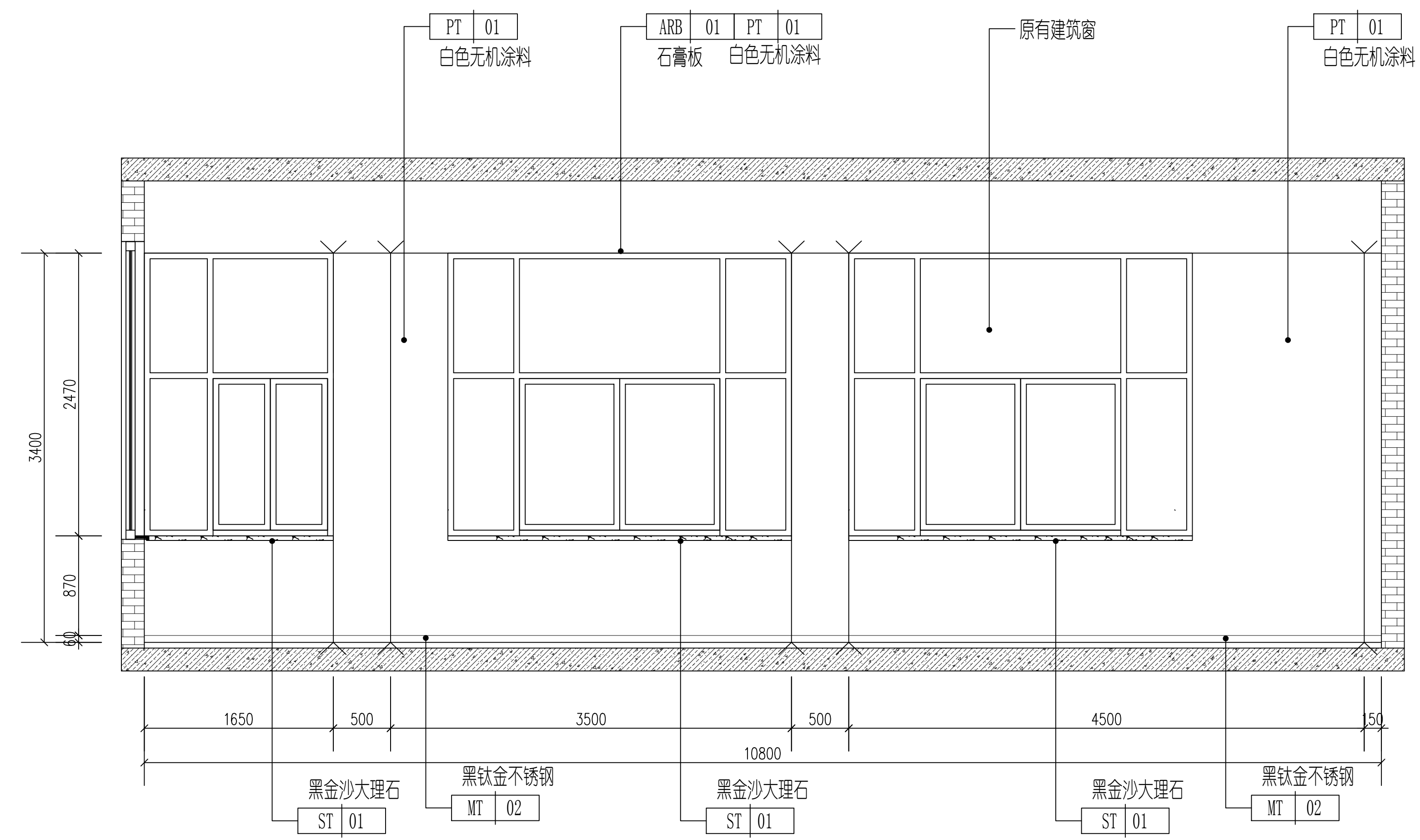

3 仓库C立面图  
 1:30

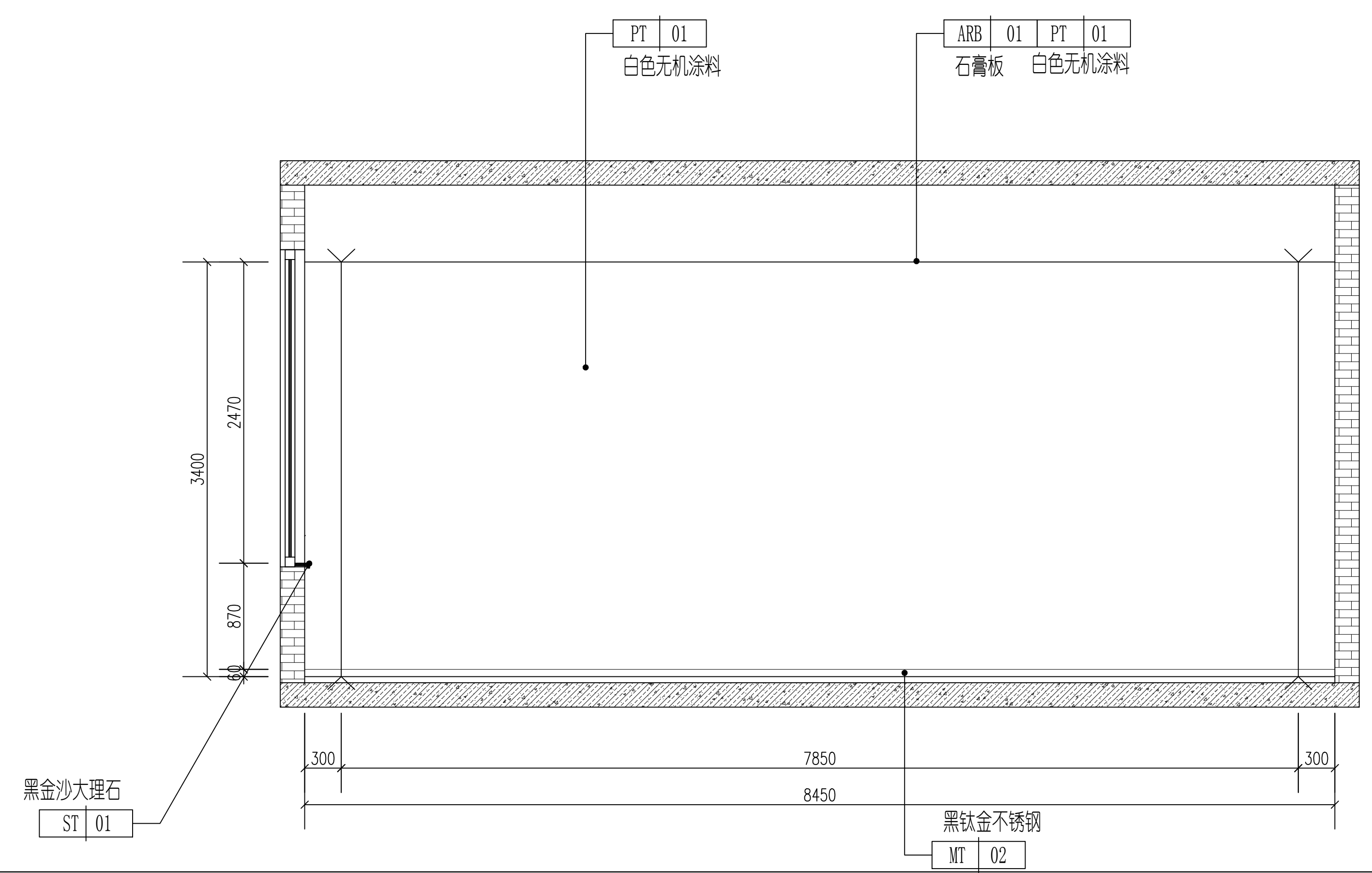

4 仓库D立面图  
 1:30

工程设计资质等级：  
 ■ 建筑行业（建筑工程）乙级 A232061446  
 ■ 风景园林工程设计专项乙级 A232061446

**声明**  
 ■ 此设计图纸知识产权归本单位所有，未经我公司许可，严禁拷贝复制。  
 ■ 图纸需经我公司签字并加盖图章后，方为有效图纸。  
 ■ 未经相关部门审批审查的施工图纸不得用于施工。  
 ■ 若施工图与规划审批后图纸不一致不得用于施工。

**备注**  
 REMARK

**公司出图章**  
 COMPANY STAMP

**注册师执业章**  
 REGISTERED PRACTITIONERS CHAPTER

设计签字

|       | 实名    | 签名   |
|-------|-------|------|
|       | SOLID | SIGN |
| 审 定   | 陈光    |      |
| 审 核   | 周亮    |      |
| 项目负责人 | 李有林   |      |
| 专业负责人 | 李有林   |      |
| 校 对   | 乔学贵   |      |
| 设 计   | 纪威    |      |

建设单位

扬州工业职业技术学院

工程名称

高分子材料实验室室内装饰设计

图纸名称

检测实验室A/B立面

| 工程编号        | 专业         | 建筑      |
|-------------|------------|---------|
| PROJECT No. | PSAE       | ARCH    |
| ZM260417    | 建筑         | 建筑      |
| 设计阶段        | 日期         | 2026.4  |
| DISCIPLINE  | DATE       |         |
| 版 次         | 图 号        | 1-20-10 |
| EDITING     | FIGURE No. |         |

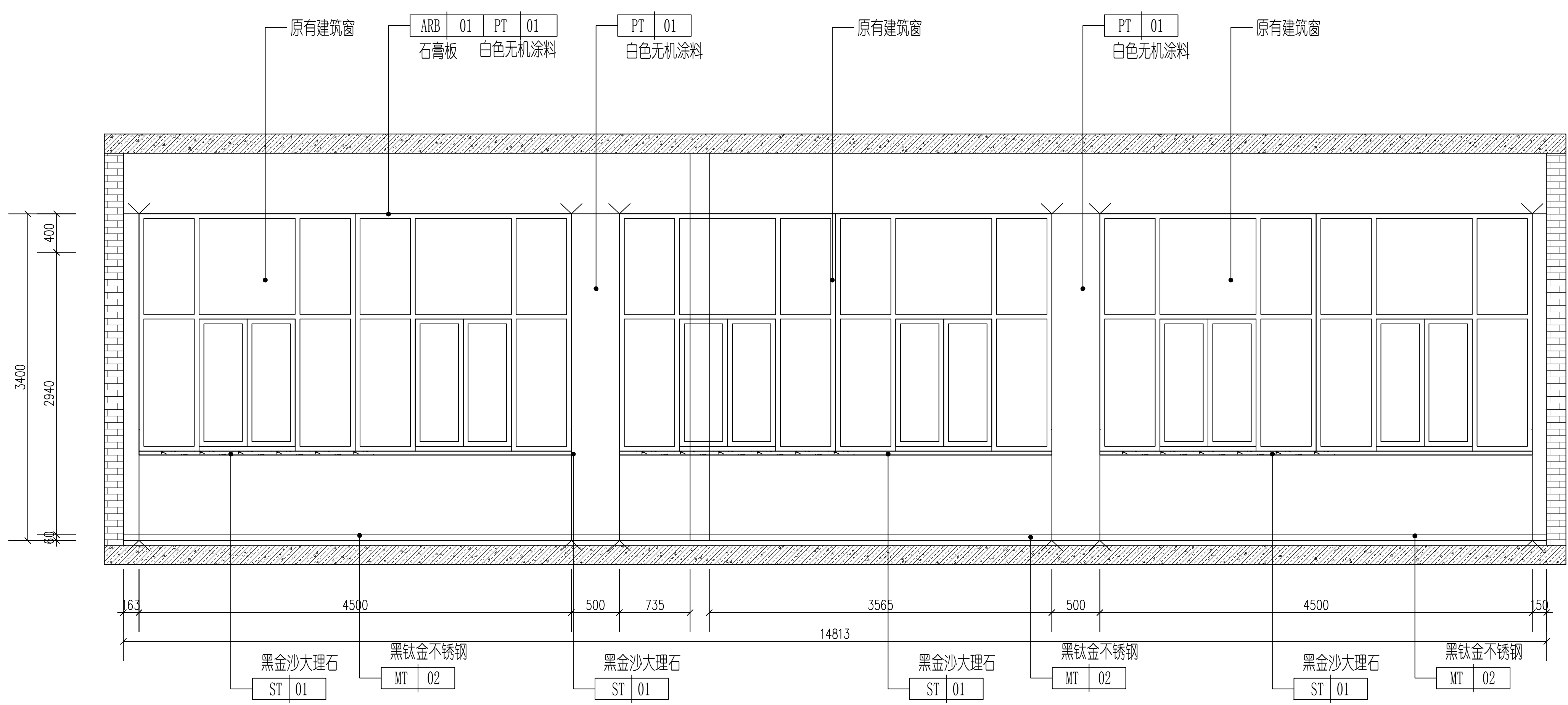

1 检测实验室A立面图  
 1:30

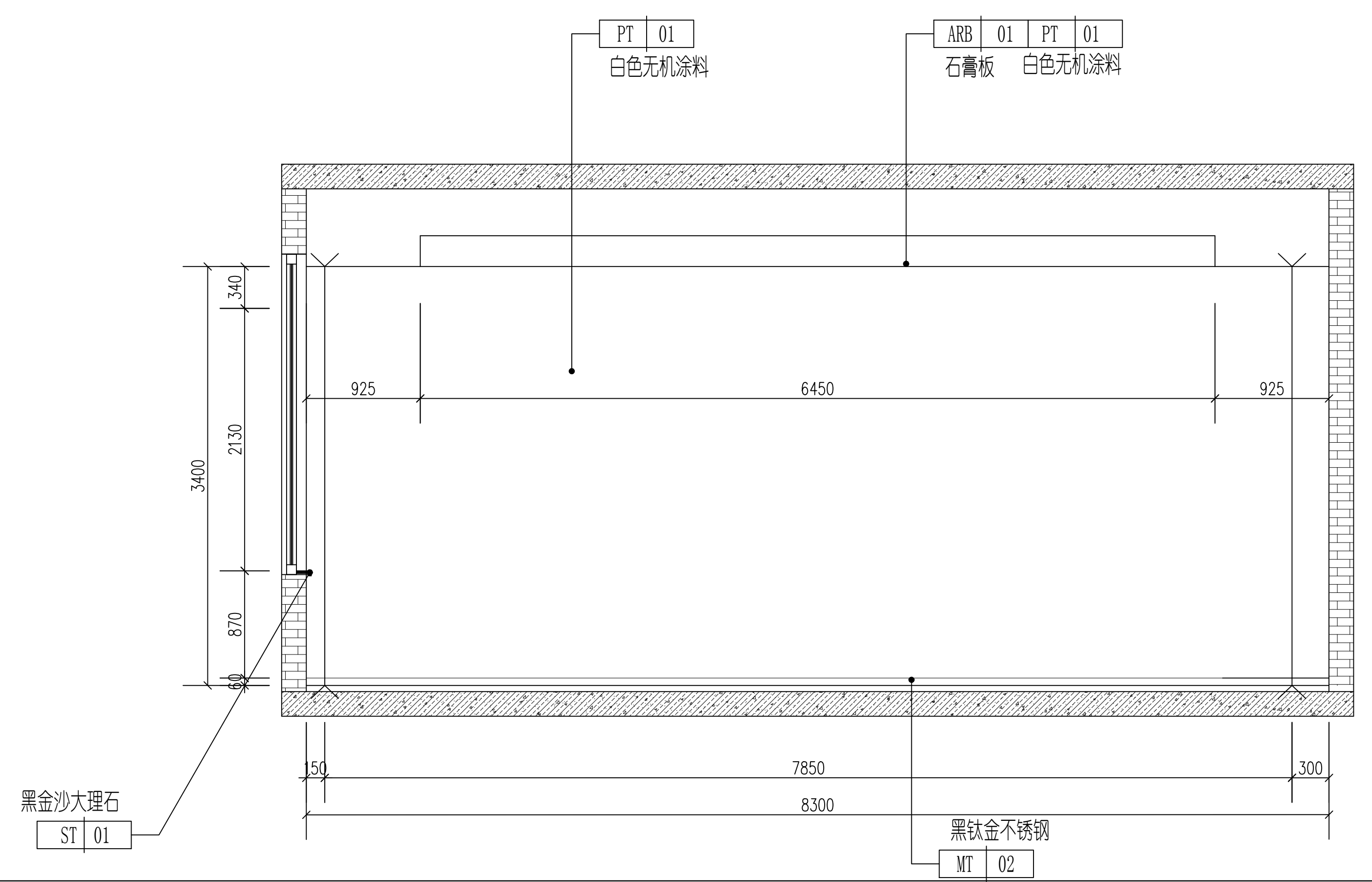

2 检测实验室B立面图  
 1:30

工程设计资质等级:  
 ■ 建筑行业(建筑工程)乙级 A232061446  
 ■ 风景园林工程设计专项乙级 A232061446

**声明**  
 ■ 此设计图纸知识产权归本单位所有, 未经我公司许可, 严禁擅自复制或翻印。  
 ■ 图纸需经我公司签字并加盖公章后, 方为有效图纸。  
 ■ 未经相关部门审批审查的施工图纸不得用于施工。  
 ■ 若施工图与规划审批后图纸不一致不得用于施工。

**备注**  
 REMARK

**公司出图章**  
 COMPANY STAMP

**注册师执业章**  
 REGISTERED PRACTITIONERS CHAPTER

设计签字

|       | 实名  | 签名 |
|-------|-----|----|
| 审 定   | 陈光  |    |
| 审 核   | 周亮  |    |
| 项目负责人 | 李有林 |    |
| 专业负责人 | 李有林 |    |
| 校 对   | 乔学贵 |    |
| 设 计   | 纪威  |    |

建设单位

扬州工业职业技术学院

工程名称

高分子材料实验室室内装饰设计

图纸名称

检测实验室C/D立面

| 工程编号                 | 专业         | 建筑      |
|----------------------|------------|---------|
| PROJECT No. ZM260417 | PSIAE      |         |
| 设计阶段                 | 日期         | 2026.4  |
| DISCIPLINE 施工图       | DATE       |         |
| 版次                   | 图号         | 1-20-11 |
| EDITING 01           | FIGURE No. |         |

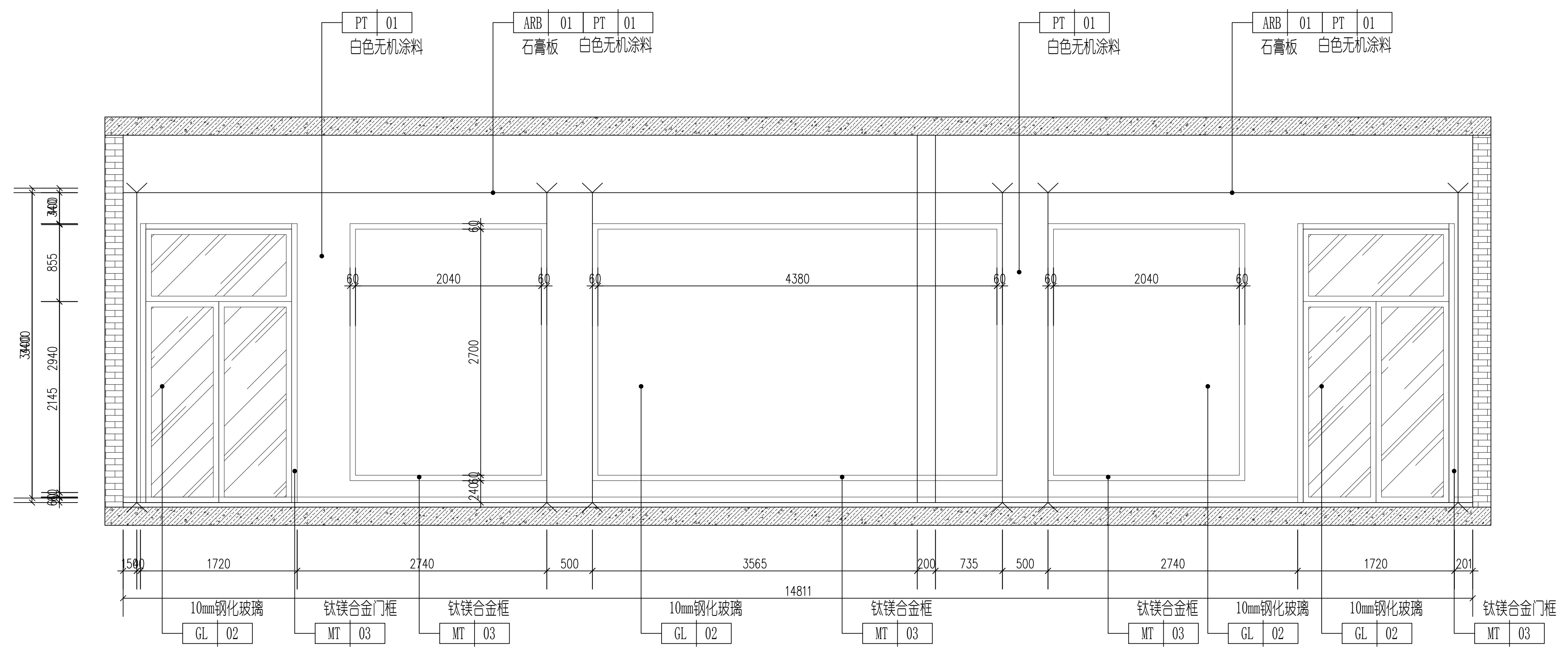

3 检测实验室C立面图 1:30

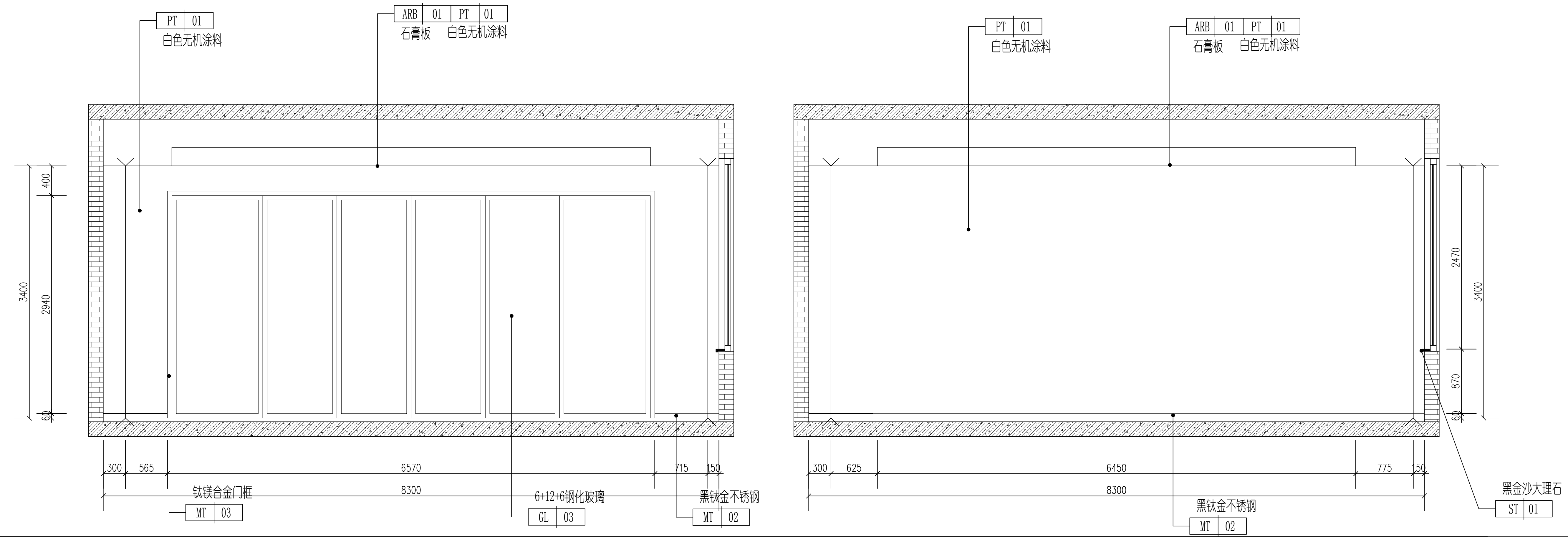

4 检测实验室D立面图 1:30

4 检测实验室D立面图 1:30

工程设计资质等级：  
 ■ 建筑行业（建筑工程）乙级 A232061446  
 ■ 风景园林工程设计专项乙级 A232061446

**声明**  
 ■ 此设计图纸知识产权归本单位所有，未经我公司许可，严禁拷贝复制。  
 ■ 图纸需经我公司签字并加盖图章后，方为有效图纸。  
 ■ 未经相关部门审批审查的施工图纸不得用于施工。  
 ■ 若施工图与规划审批后图纸不一致不得用于施工。

**备注**  
 REMARK

**公司出图章**  
 COMPANY STAMP

**注册师执业章**  
 REGISTERED PRACTITIONERS CHAPTER

| 设计签字  |     |    |
|-------|-----|----|
|       | 实名  | 签名 |
| 审 定   | 陈光  |    |
| 审 核   | 周亮  |    |
| 项目负责人 | 李有林 |    |
| 专业负责人 | 李有林 |    |
| 校 对   | 乔学贵 |    |
| 设 计   | 纪威  |    |

**建设单位**  
 CLIENT  
 扬州工业职业技术学院  
**工程名称**  
 PROJECT NAME  
 高分子材料实验室室内装饰设计  
**图纸名称**  
 TITLE  
 微反应器实训中心A/B立面

| 工程编号                 | 专业         | 建筑      |
|----------------------|------------|---------|
| PROJECT No. ZM260417 | PSAE       | 建筑      |
| 设计阶段                 | 日期         | 2026.4  |
| DISCIPLINE 施工图       | DATE       |         |
| 版次                   | 图号         | 1-20-12 |
| EDITING 01           | FIGURE No. |         |

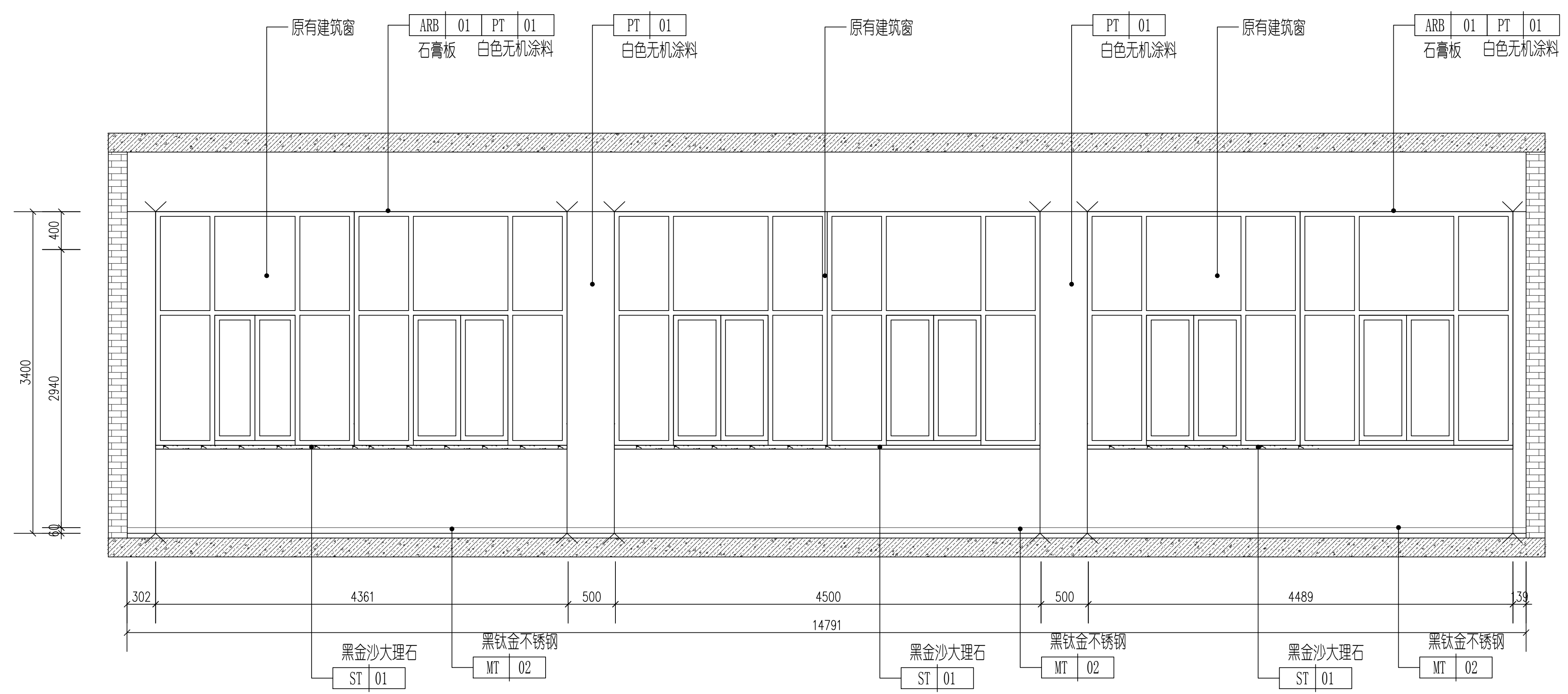

1 微反应器实训中心A立面图  
 1:30

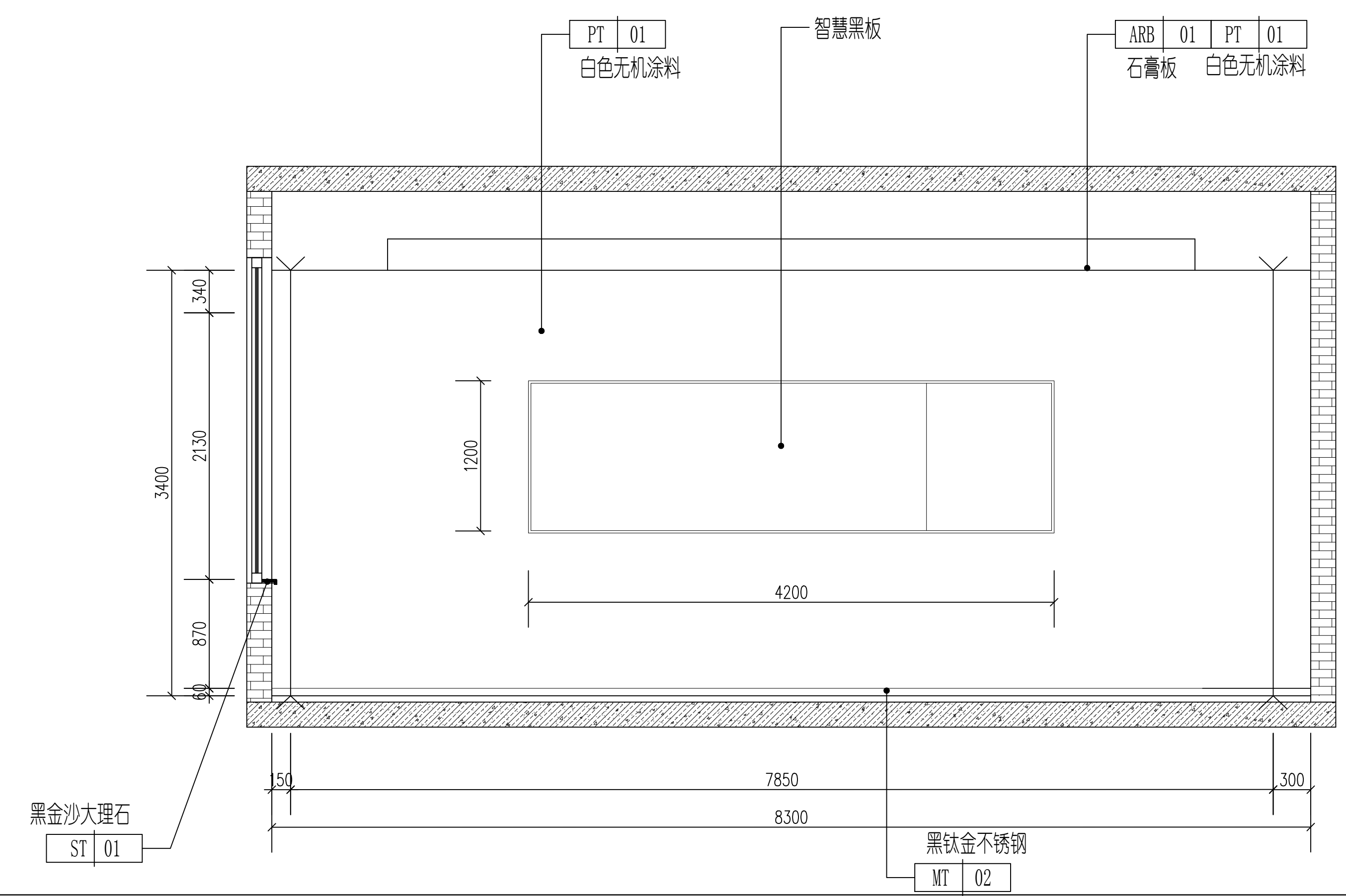

2 微反应器实训中心B立面图  
 1:30

工程设计资质等级：  
 ■ 建筑行业（建筑工程）乙级 A232061446  
 ■ 风景园林工程设计专项乙级 A232061446

**声明**  
 ■ 此设计图纸知识产权归本单位所有，未经我公司许可，严禁拷贝、复制或传播。  
 ■ 图纸需经我公司签字并加盖公章后，方为有效图纸。  
 ■ 未经相关部门审批审查的施工图纸不得用于施工。  
 ■ 若施工图与规划审批后图纸不一致不得用于施工。

**备注**  
 REMARK

**公司出图章**  
 COMPANY STAMP

**注册师执业章**  
 REGISTERED PRACTITIONERS CHAPTER

设计签字

|       | 实名  | 签名 |
|-------|-----|----|
| 审定    | 陈光  |    |
| 审核    | 周亮  |    |
| 项目负责人 | 李有林 |    |
| 专业负责人 | 李有林 |    |
| 校对    | 乔学贵 |    |
| 设计    | 纪威  |    |

建设单位

扬州工业职业技术学院

工程名称

高分子材料实验室室内装饰设计

图纸名称

微反应器实训中心C/D立面

|      |          |    |         |
|------|----------|----|---------|
| 工程编号 | ZM260417 | 专业 | 建筑      |
| 设计阶段 | 施工图      | 日期 | 2026.4  |
| 版次   | 01       | 图号 | 1-20-13 |

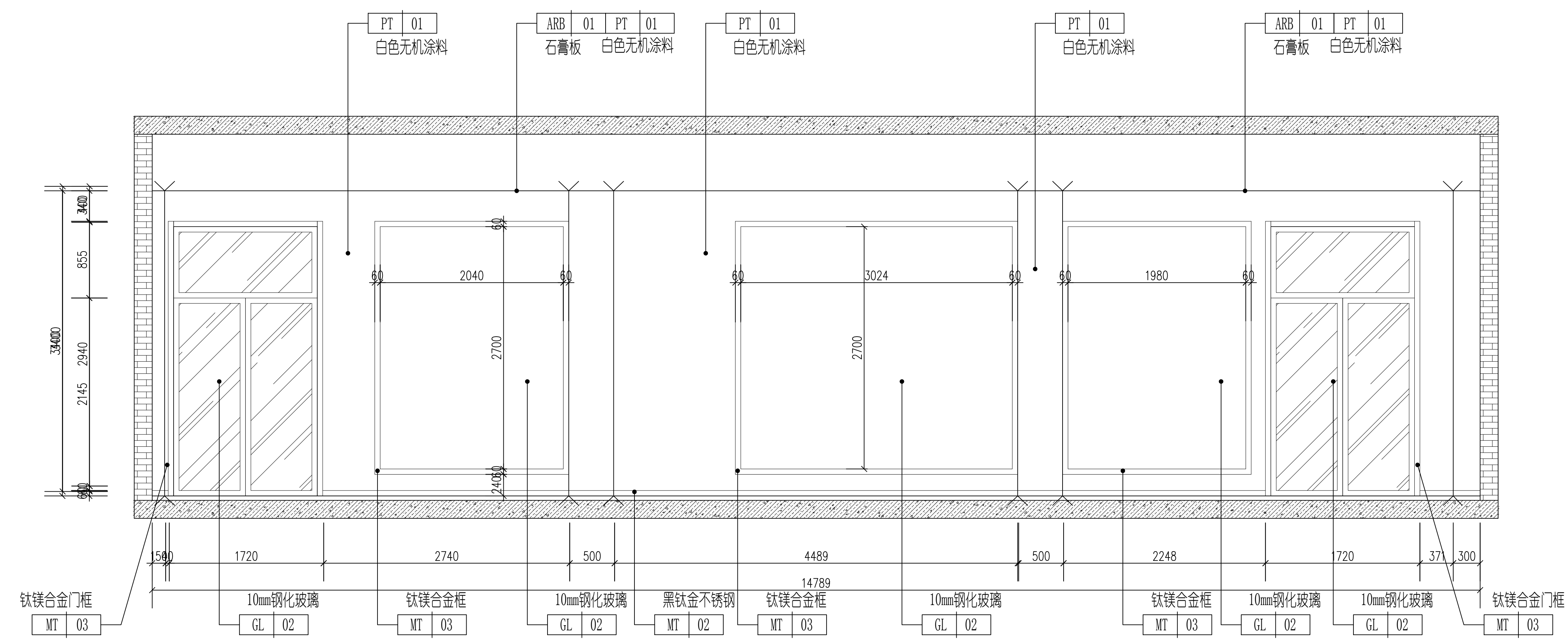

3 微反应器实训中心C立面图  
 1:30

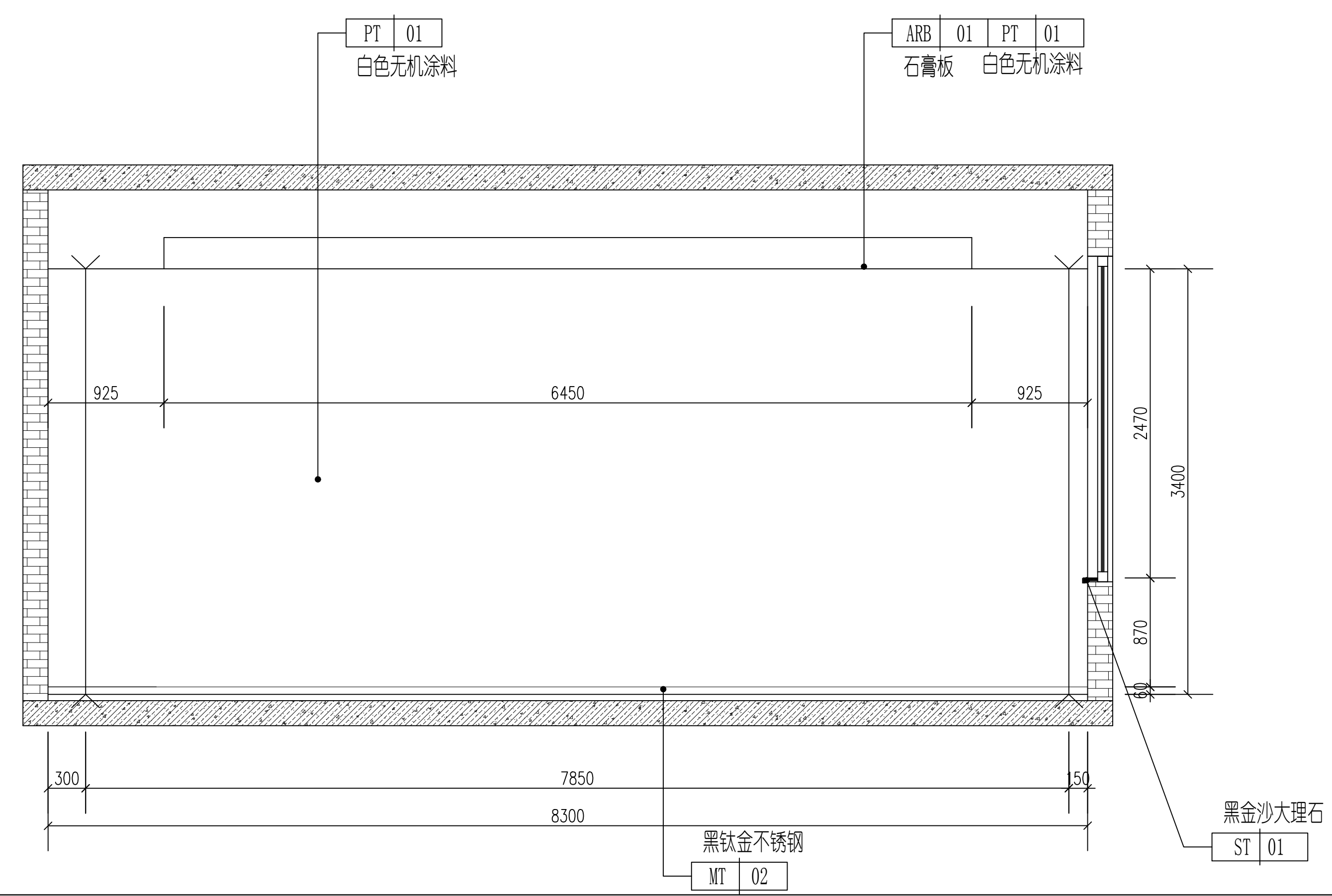

4 微反应器实训中心D立面图  
 1:30

工程设计资质等级：  
 ■ 建筑行业（建筑工程）乙级 A232061446  
 ■ 风景园林工程设计专项乙级 A232061446

**声明**  
 ■ 此设计图纸知识产权归本单位所有，未经我公司许可，严禁拷贝复制。  
 ■ 图纸需经我公司签字并加盖公章后，方为有效图纸。  
 ■ 未经相关部门审批审查的施工图纸不得用于施工。  
 ■ 若施工图与规划审批后图纸不一致不得用于施工。

**备注**  
 REMARK

**公司出图章**  
 COMPANY STAMP

**注册师执业章**  
 REGISTERED PRACTITIONERS CHAPTER

设计签字

|       | 实名    | 签名        |
|-------|-------|-----------|
|       | SOLID | SIGNATURE |
| 审 定   | 陈光    |           |
| 审 核   | 周亮    |           |
| 项目负责人 | 李有林   |           |
| 专业负责人 | 李有林   |           |
| 校 对   | 乔学贵   |           |
| 设 计   | 纪威    |           |

**建设单位**  
 CLIENT

扬州工业职业技术学院

**工程名称**  
 PROJECT NAME

高分子材料实验室室内装饰设计

**图纸名称**  
 TITLE

高分子材料展厅A/B立面

| 工程编号        | 专业         | 建筑           |
|-------------|------------|--------------|
| PROJECT No. | PSAE       | ARCHITECTURE |
| ZM260417    | PSAE       | ARCHITECTURE |
| 设计阶段        | 日期         | 2026.4       |
| DISCIPLINE  | DATE       | 2026.4       |
| 施工图         | DATE       | 2026.4       |
| 版 次         | 图 号        | 1-20-14      |
| EDIT No.    | FIGURE No. | 1-20-14      |
| 01          | FIGURE No. | 1-20-14      |

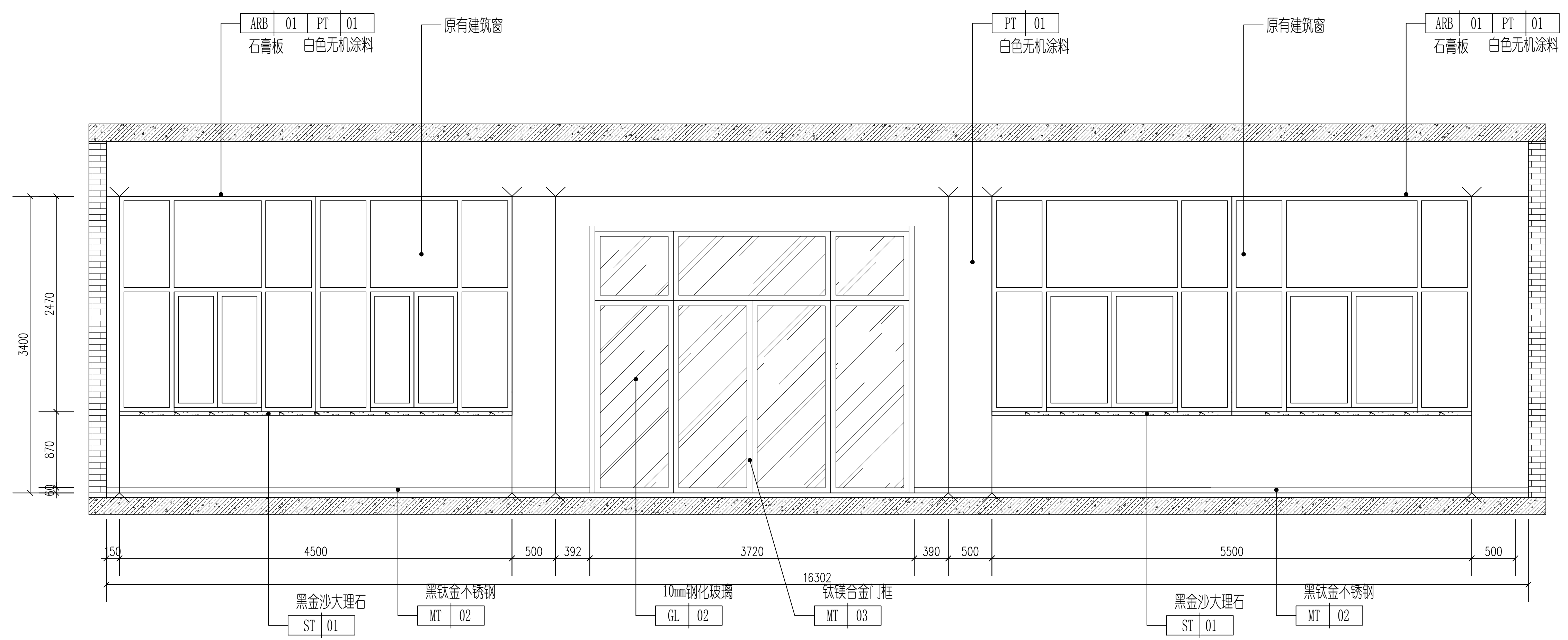

1 高分子材料展厅A立面图  
 1:30

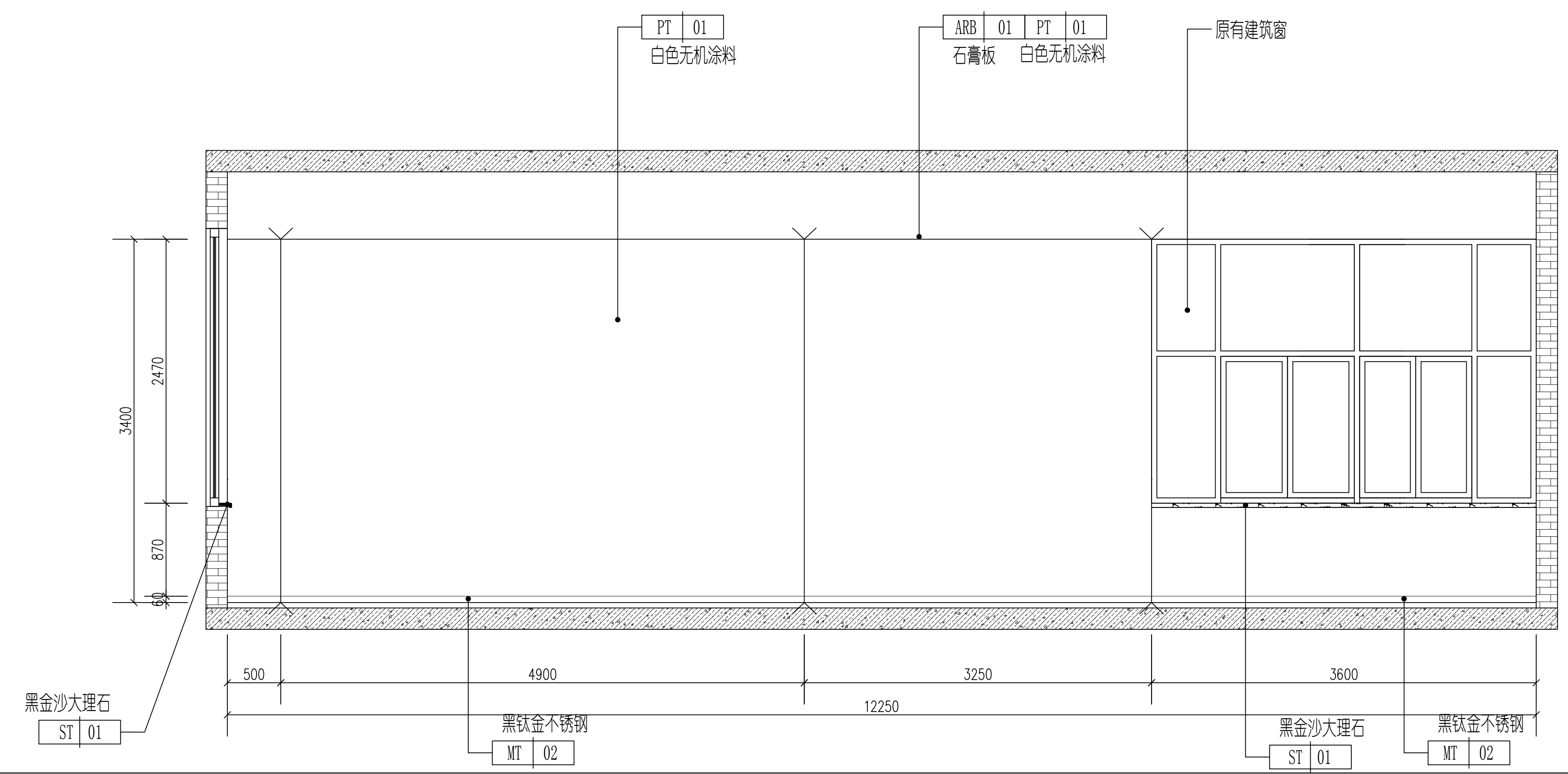

2 高分子材料展厅B立面图  
 1:30

工程设计资质等级：  
 ■ 建筑行业（建筑工程）乙级 A232061446  
 ■ 风景园林工程设计专项乙级 A232061446

**声明**  
 ■ 此设计图纸知识产权归本单位所有，未经我公司许可，严禁拷贝、复制或传播。  
 ■ 图纸需经我公司签字并加盖公章后，方为有效图纸。  
 ■ 未经相关部门审批审查的施工图纸不得用于施工。  
 ■ 若施工图与规划审批后图纸不一致不得用于施工。

**备注**  
 REMARK

**公司出图章**  
 COMPANY STAMP

**注册师执业章**  
 REGISTERED PRACTITIONERS CHAPTER

设计签字

| 姓名        | 签名        |
|-----------|-----------|
| REAL NAME | SIGNATURE |
| 审定        | 陈光        |
| 审核        | 周亮        |
| 项目负责人     | 李有林       |
| 专业负责人     | 李有林       |
| 校对        | 乔学贵       |
| 设计        | 纪威        |

**建设单位**  
 CLIENT

扬州工业职业技术学院  
 YANGZHOU UNIVERSITY OF INDUSTRIAL TECHNOLOGY

**工程名称**  
 PROJECT NAME

高分子材料实验室室内装饰设计  
 INTERIOR DECORATION DESIGN OF POLYMER MATERIALS LABORATORY

**图纸名称**  
 TITLE

高分子材料展厅D立面  
 北门厅A/B/D立面  
 POLYMER MATERIALS EXHIBITION HALL D ELEVATION  
 NORTH HALL A/B/D ELEVATION

| 工程编号        | 专业         | 建筑           |
|-------------|------------|--------------|
| PROJECT NO. | DISCIPLINE | ARCHITECTURE |
| ZM260417    | 建筑         | 建筑           |
| 设计阶段        | 日期         | 2026.4       |
| DISCIPLINE  | DATE       |              |
| 施工图         |            |              |
| 版次          | 图号         | 1-20-15      |
| EDITION     | FIGURE NO. |              |
| 01          |            |              |

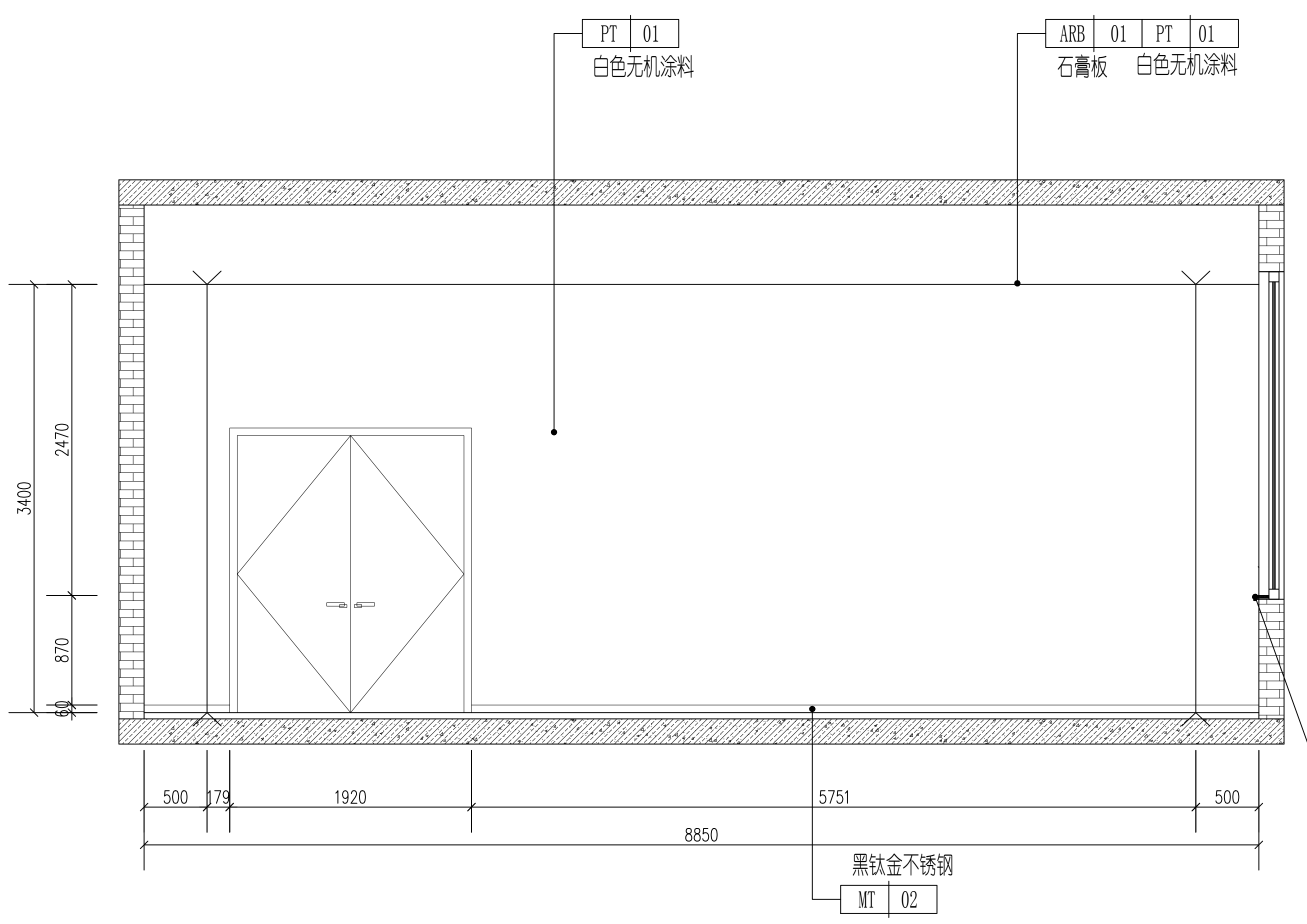

3 高分子材料展厅D立面图  
 1:30

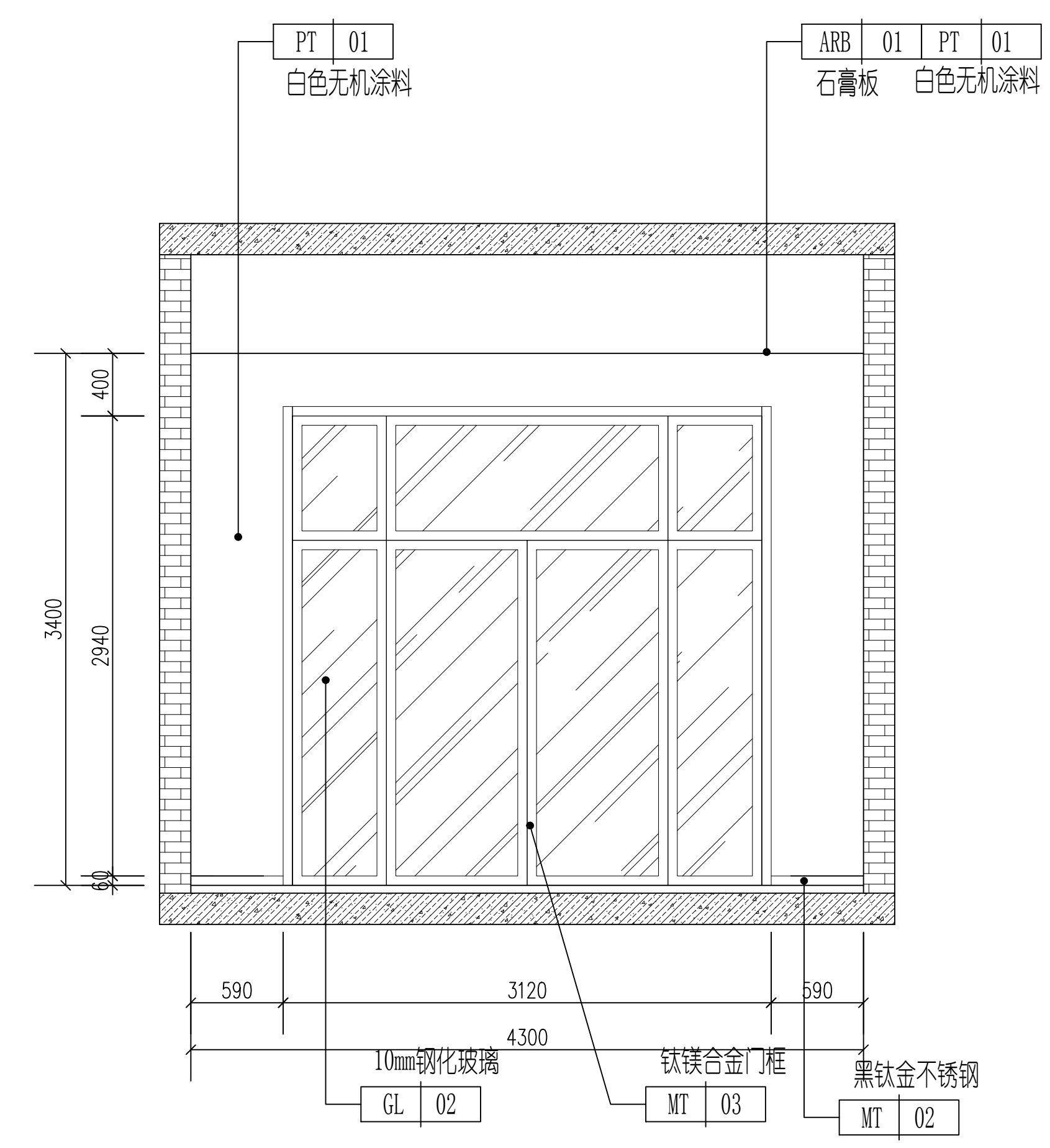

1 北门厅A立面图  
 1:30

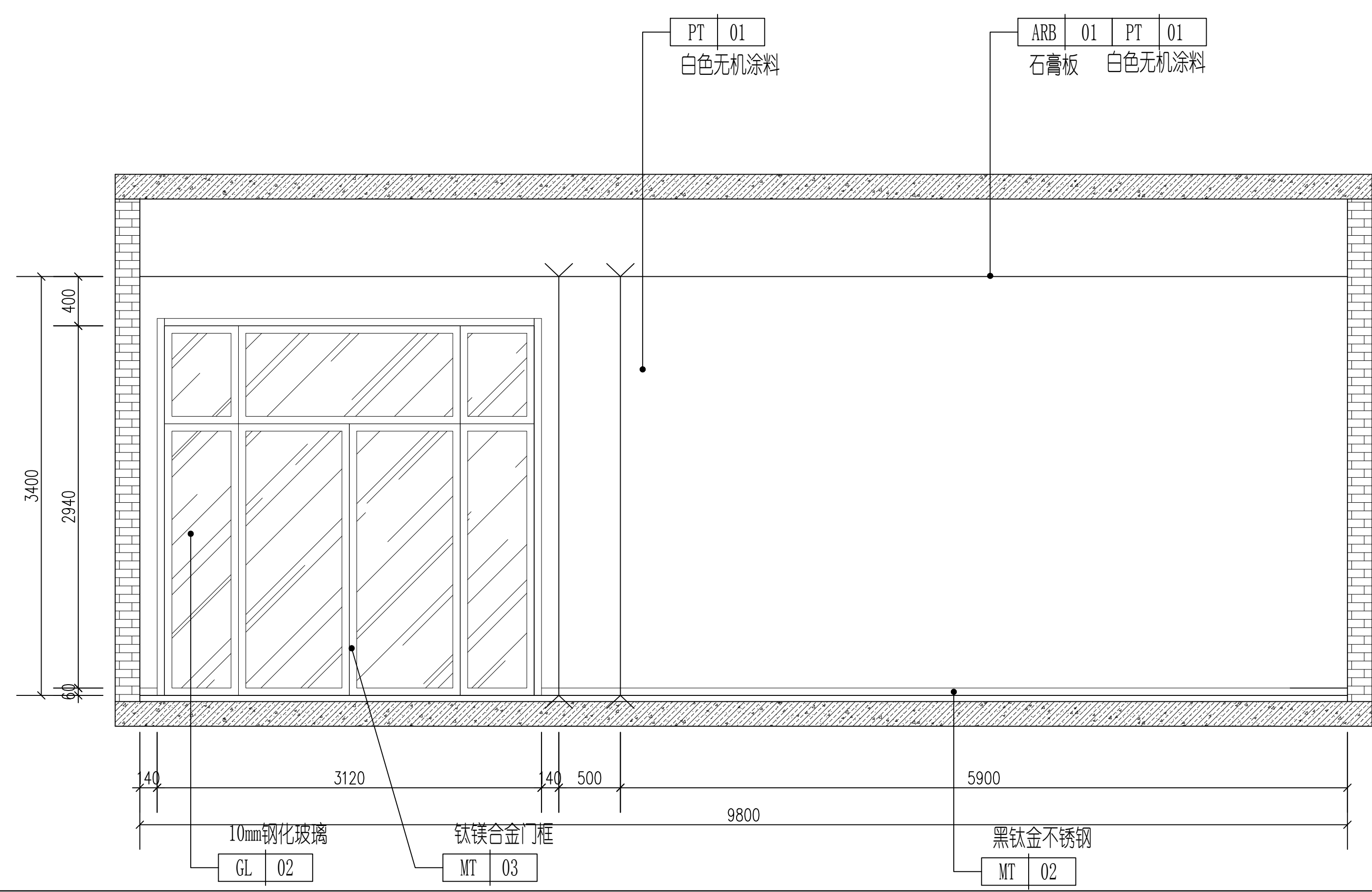

3 北门厅D立面图  
 1:30

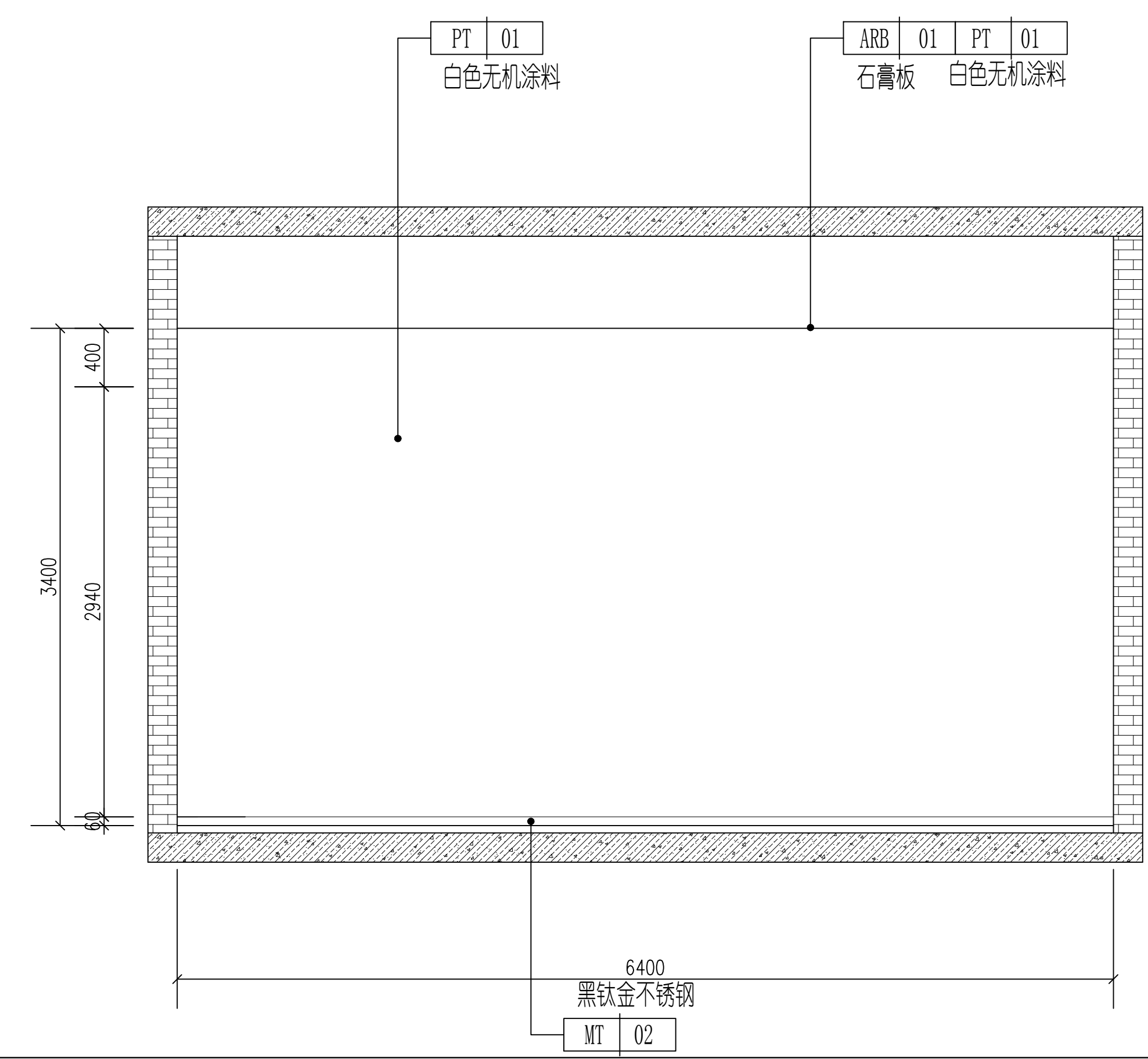

2 北门厅B立面图  
 1:30

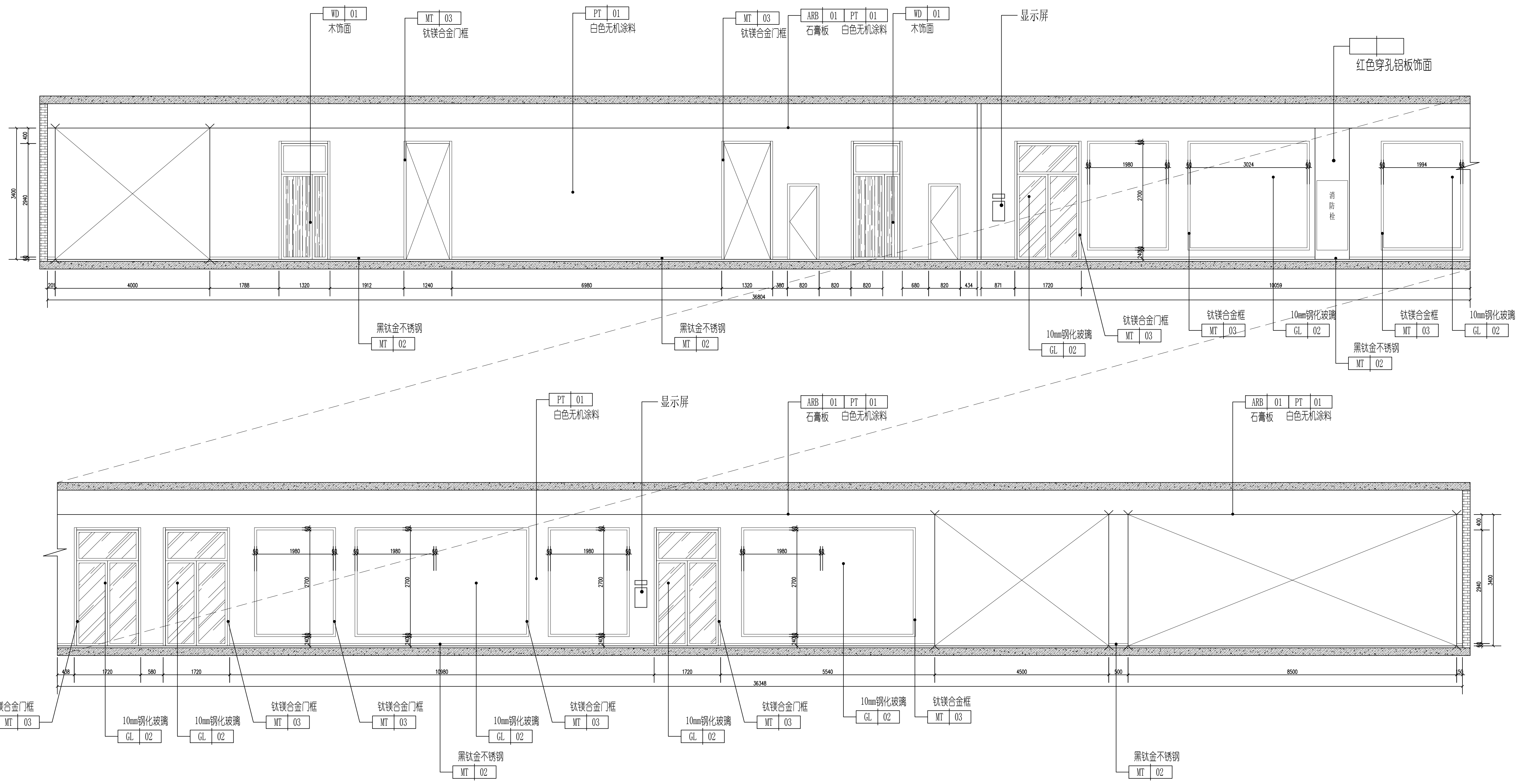

工程设计资质等级：  
 ■ 建筑行业（建筑工程）乙级 A232061446  
 ■ 风景园林工程设计专项乙级 A232061446

**声明**  
 ■ 此设计图纸知识产权归本单位所有，未经我单位许可，严禁擅自复制或翻印。  
 ■ 图纸需经我单位签字并加盖公章后，方为有效图纸。  
 ■ 未经相关部门审批审查的施工图纸不得用于施工。  
 ■ 若施工图与规划审批后图纸不一致不得用于施工。

**备注**  
 REMARK

**公司出图章**  
 COMPANY STAMP

**注册师执业章**  
 REGISTERED PRACTITIONERS CHAPTER

**设计签字**

| 姓名    | 签名  |
|-------|-----|
| 审定    | 陈光  |
| 审核    | 周亮  |
| 项目负责人 | 李有林 |
| 专业负责人 | 李有林 |
| 校对    | 乔学贵 |
| 设计    | 纪威  |

**建设单位**  
 CLIENT

扬州工业职业技术学院  
 YANGZHOU UNIVERSITY OF TECHNOLOGY

**工程名称**  
 PROJECT NAME

高分子材料实验室室内装饰设计  
 HIGH POLYMER MATERIALS LABORATORY INTERIOR DECORATION DESIGN

**图纸名称**  
 TITLE

过道1A立面  
 PASSAGE 1A ELEVATION

| 工程编号       | 专业         | 建筑      |
|------------|------------|---------|
| ZM260417   | PSAE       | 建筑      |
| 设计阶段       | 施工图        | 日期      |
| DISCIPLINE | DATE       | 2026.4  |
| 版次         | 图号         | 图号      |
| EDITION    | FIGURE No. | 1-20-16 |

1 过道A立面图 1:60



工程设计资质等级：  
 ■ 建筑行业（建筑工程）乙级 A232061446  
 ■ 风景园林工程设计专项乙级 A232061446

**声明**  
 ■ 此设计图纸知识产权归本单位所有，未经我公司许可，严禁拷贝复制。  
 ■ 图纸需经我公司签字并加盖公章后，方为有效图纸。  
 ■ 未经相关部门审批审查的施工图纸不得用于施工。  
 ■ 若施工图与规划审批后图纸不一致不得用于施工。

**备注**  
 REMARK

**公司出图章**  
 COMPANY STAMP

**注册师执业章**  
 REGISTERED PRACTITIONERS CHAPTER

设计签字

| SHIYONG | 实名  | 签名 |
|---------|-----|----|
| 审定      | 陈光  |    |
| 审核      | 周亮  |    |
| 项目负责人   | 李有林 |    |
| 专业负责人   | 李有林 |    |
| 校对      | 乔学贵 |    |
| 设计      | 纪威  |    |

**建设单位**  
 CLIENT

扬州工业职业技术学院

**工程名称**  
 PROJECT NAME

高分子材料实验室室内装饰设计

**图纸名称**  
 TITLE

合成室A/B立面

| 工程编号                 | 专业         | 建筑      |
|----------------------|------------|---------|
| PROJECT No. ZM260417 | PSIAE      | 建筑      |
| 设计阶段                 | 日期         | 2026.4  |
| DISCIPLINE 施工图       | DATE       |         |
| 版次                   | 图号         | 1-20-18 |
| EDITING 01           | FIGURE No. |         |

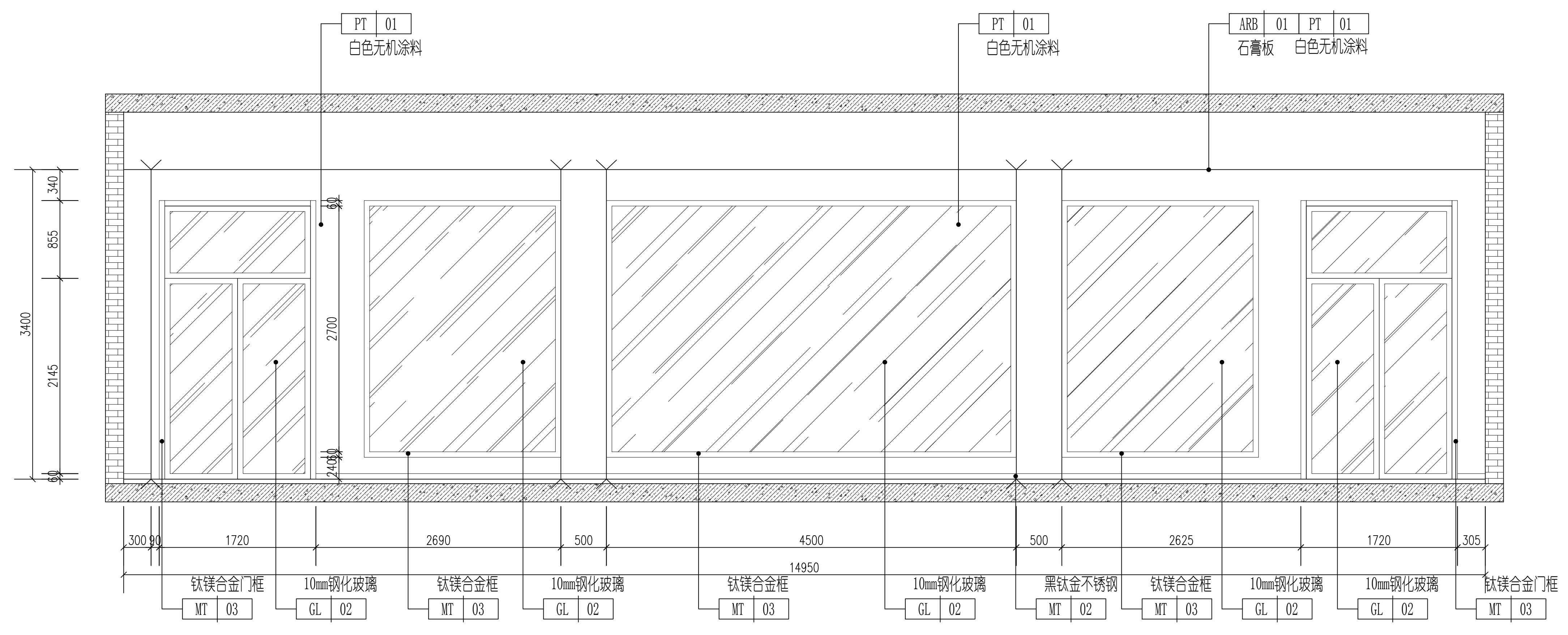

1 合成室A立面图  
 1:30

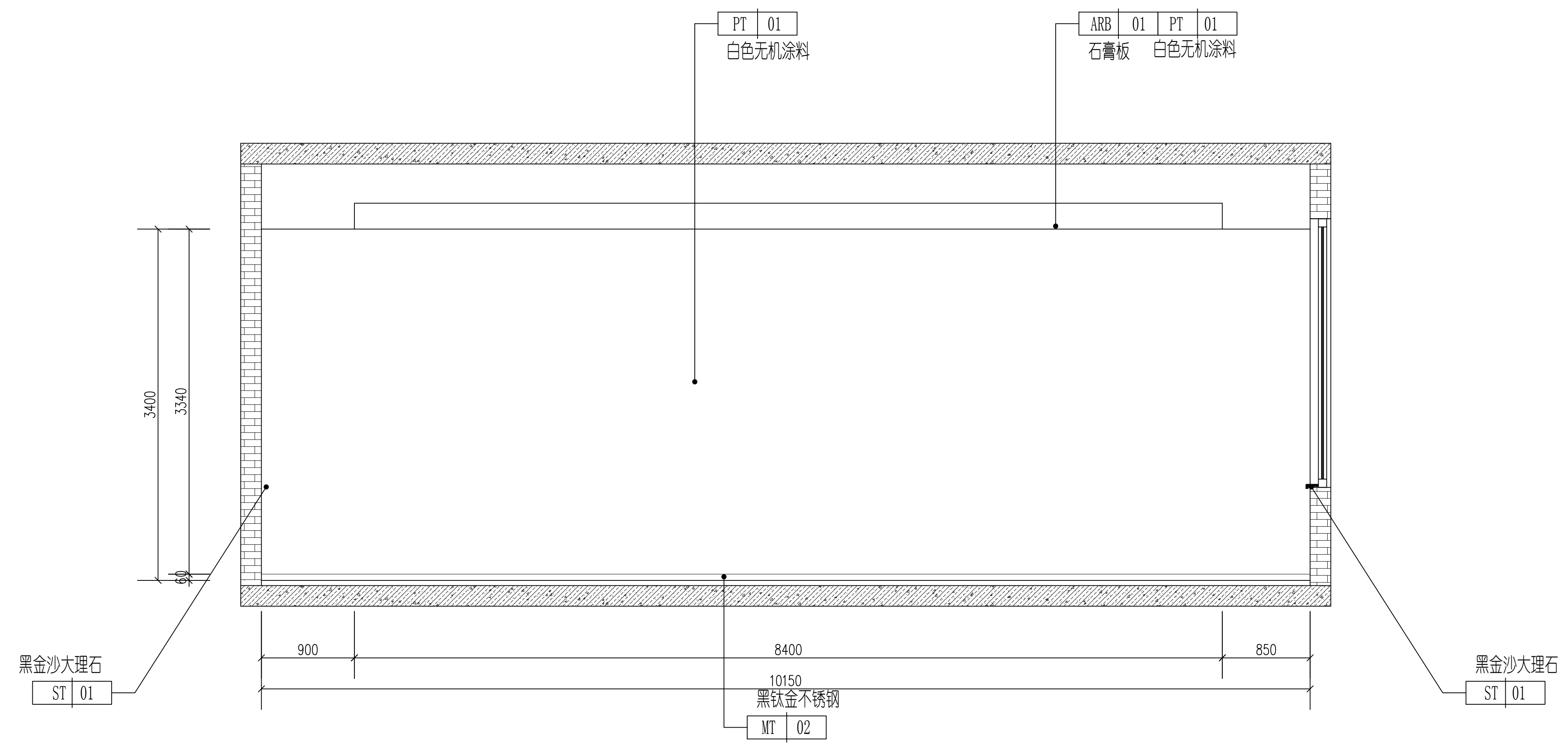

2 合成室B立面图  
 1:30

工程设计资质等级：  
 ■ 建筑行业（建筑工程）乙级 A232061446  
 ■ 风景园林工程设计专项乙级 A232061446

**声明**  
 ■ 此设计图纸知识产权归本单位所有，未经我公司许可，严禁拷贝复制。  
 ■ 图纸需经我公司签字并加盖图章后，方为有效图纸。  
 ■ 未经相关部门审批审查的施工图纸不得用于施工。  
 ■ 若施工图与规划审批后图纸不一致不得用于施工。

**备注**  
 REMARK

**公司出图章**  
 COMPANY STAMP

**注册师执业章**  
 REGISTERED PRACTITIONERS CHAPTER

| 设计签字  |     |    |
|-------|-----|----|
|       | 实名  | 签名 |
| 审 定   | 陈光  |    |
| 审 核   | 周亮  |    |
| 项目负责人 | 李有林 |    |
| 专业负责人 | 李有林 |    |
| 校 对   | 乔学贵 |    |
| 设 计   | 纪威  |    |

**建设单位**  
 CLIENT

扬州工业职业技术学院

**工程名称**  
 PROJECT NAME

高分子材料实验室室内装饰设计

**图纸名称**  
 TITLE

合成室C/D立面

| 工程编号                 | 专业         | 建筑      |
|----------------------|------------|---------|
| PROJECT No. ZM260417 | PSAE       | 建筑      |
| 设计阶段                 | 日期         | 2026.4  |
| DISCIPLINE 施工图       | DATE       |         |
| 版次                   | 图号         | 1-20-19 |
| EDITION 01           | FIGURE No. |         |

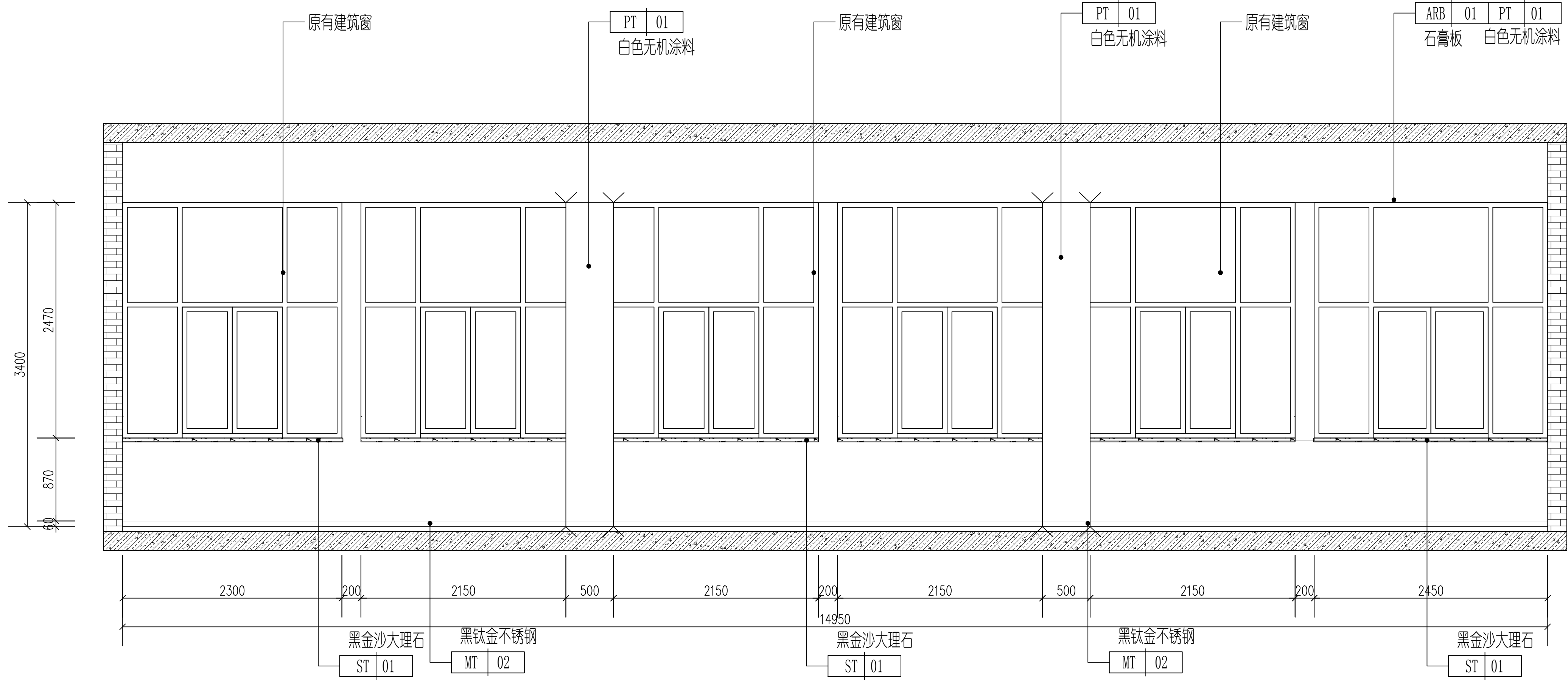

3 合成室C立面图  
 1:30

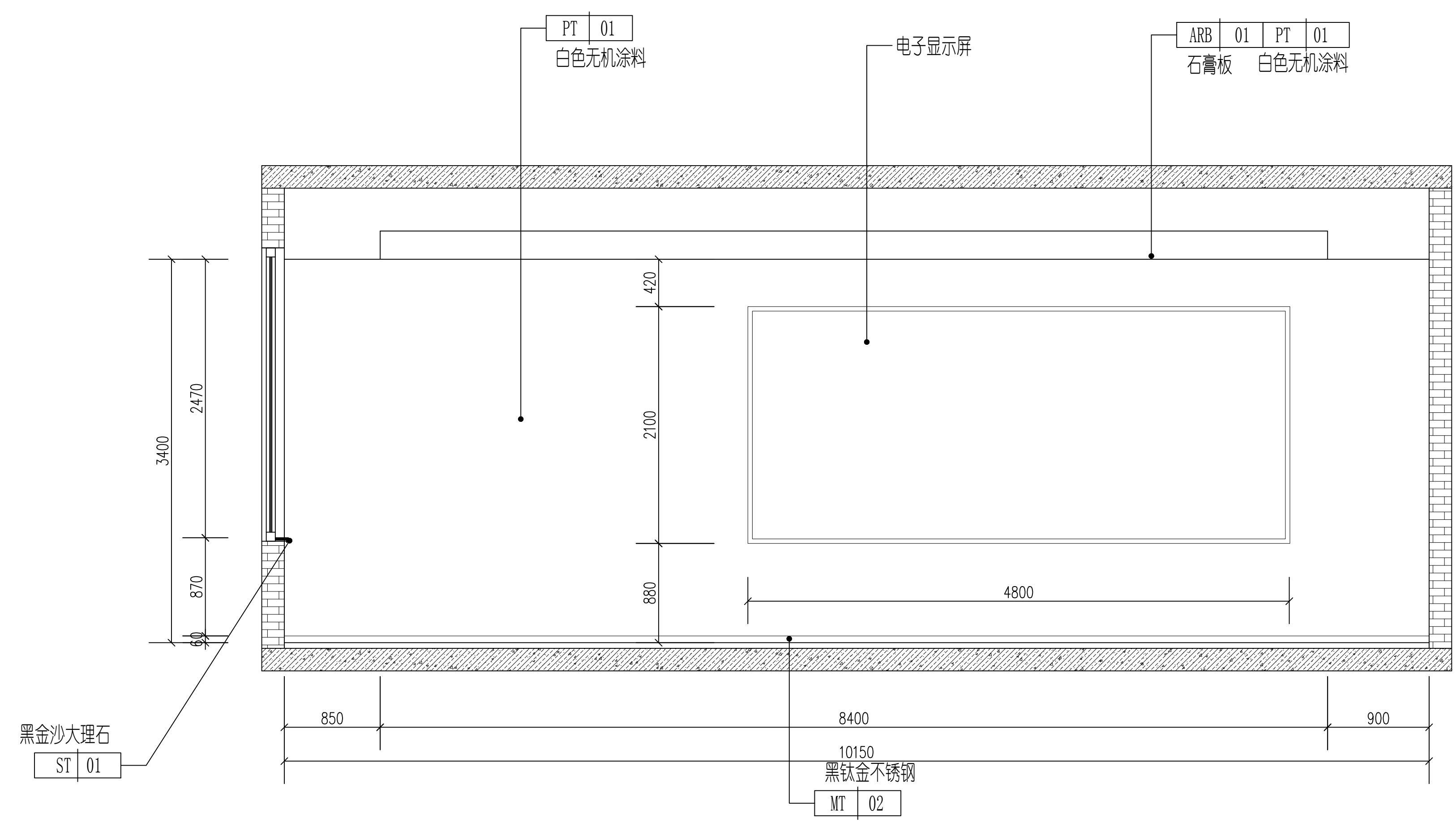

4 合成室D立面图  
 1:30

工程设计资质等级：  
 ■ 建筑行业（建筑工程）乙级 A232061446  
 ■ 风景园林工程设计专项乙级 A232061446

**声明**  
 ■ 此设计图纸知识产权归本单位所有，未经我公司许可，严禁拷贝复制。  
 ■ 图纸需经我公司签字并加盖公章后，方为有效图纸。  
 ■ 未经相关部门审批审查的施工图纸不得用于施工。  
 ■ 若施工图与规划审批后图纸不一致不得用于施工。

**备注**  
 REMARK

**公司出图章**  
 COMPANY STAMP

**注册师执业章**  
 REGISTERED PRACTITIONERS CHAPTER

设计签字

| 姓名    | 签名  |
|-------|-----|
| 审定    | 陈光  |
| 审核    | 周亮  |
| 项目负责人 | 李有林 |
| 专业负责人 | 李有林 |
| 校对    | 乔学贵 |
| 设计    | 纪威  |

建设单位

扬州工业职业技术学院

工程名称

高分子材料实验室室内装饰设计

图纸名称

备用室A/B立面

|      |          |    |         |
|------|----------|----|---------|
| 工程编号 | ZM260417 | 专业 | 建筑      |
| 设计阶段 | 施工图      | 日期 | 2026.4  |
| 版次   | 01       | 图号 | 1-20-20 |

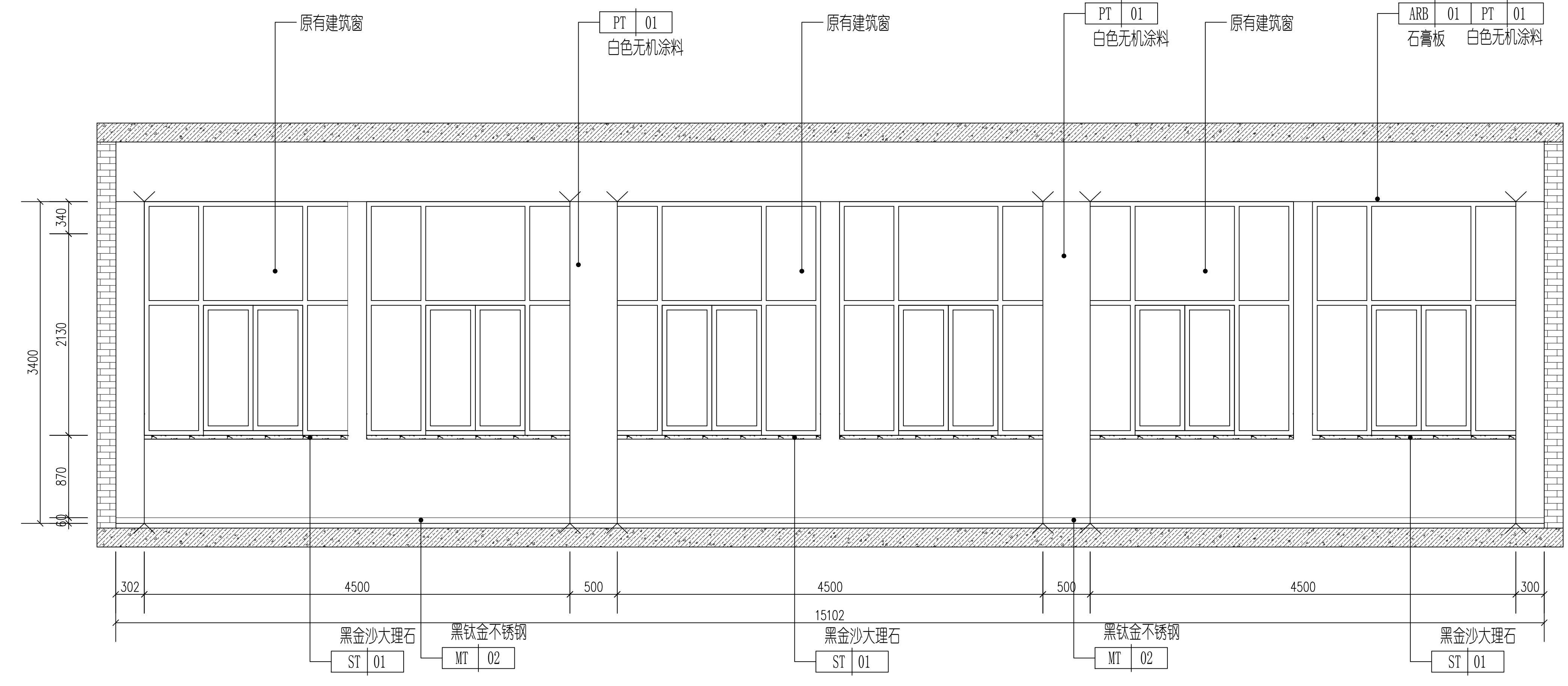

1 备用室A立面图 1:30

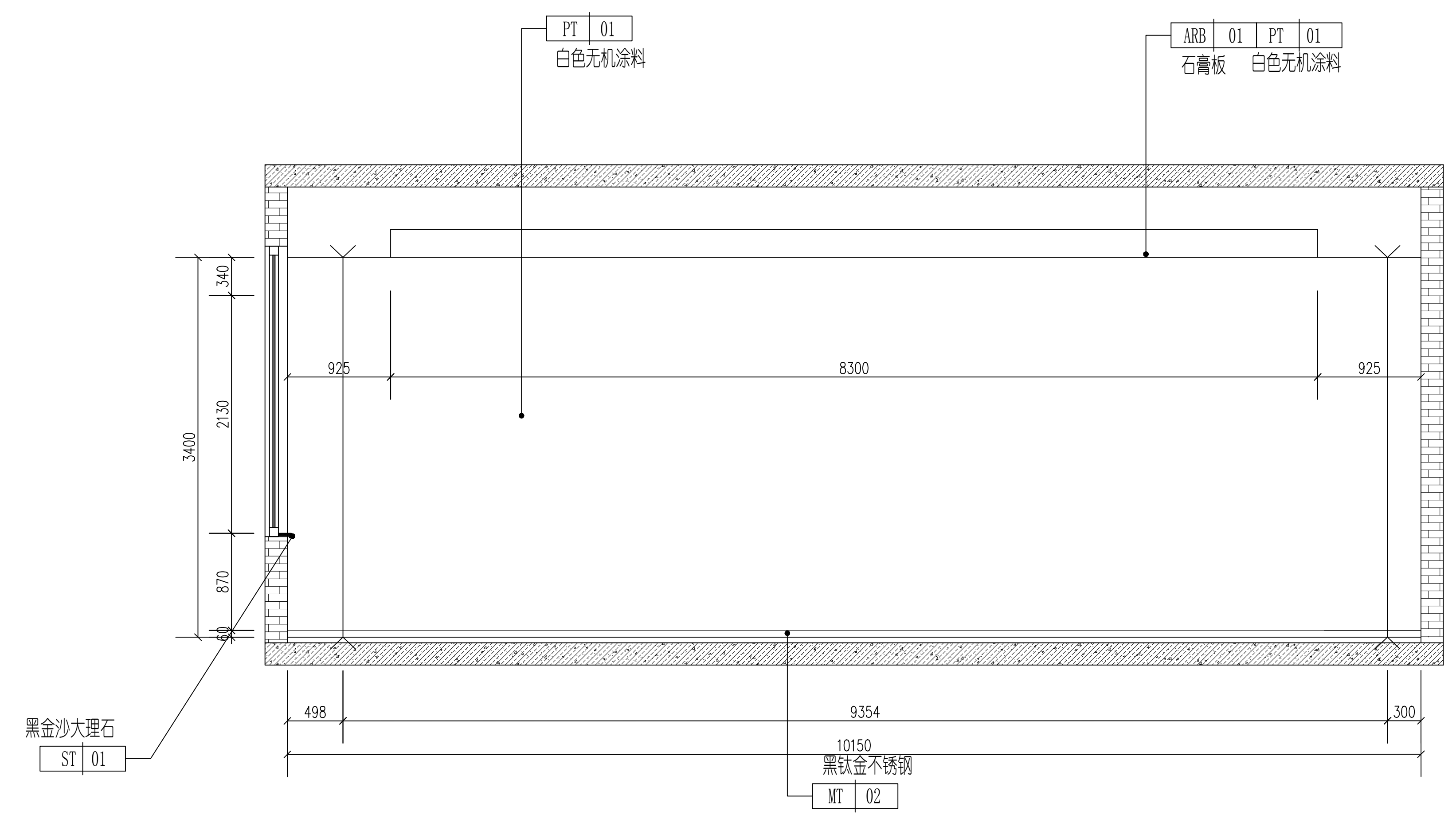

2 备用室B立面图 1:30

工程设计资质等级：  
 ■ 建筑行业（建筑工程）乙级 A232061446  
 ■ 风景园林工程设计专项乙级 A232061446

**声明**  
 ■ 此设计图纸知识产权归本单位所有，未经我公司许可，严禁拷贝复制。  
 ■ 图纸需经我公司签字并加盖图章后，方为有效图纸。  
 ■ 未经相关部门审批审查的施工图纸不得用于施工。  
 ■ 若施工图与规划审批后图纸不一致不得用于施工。

**备注**  
 REMARK

**公司出图章**  
 COMPANY STAMP

**注册师执业章**  
 REGISTERED PRACTITIONERS CHAPTER

| 设计签字  |       |   |
|-------|-------|---|
|       | 实名    | 签名  |
|       | SOLID | SIGN  |
| 审 定   | 陈光    |  |
| 审 核   | 周亮    |  |
| 项目负责人 | 李有林   |  |
| 专业负责人 | 李有林   |  |
| 校 对   | 乔学贵   |  |
| 设 计   | 纪威    |  |

**建设单位**  
 CLIENT

扬州工业职业技术学院

**工程名称**  
 PROJECT NAME

高分子材料实验室室内装饰设计

**图纸名称**  
 TITLE

备用室C/D立面

| 工程编号        | 专业         | 建筑      |
|-------------|------------|---------|
| PROJECT No. | PSAE       | ARCH    |
| ZM260417    | 建筑         | 建筑      |
| 设计阶段        | 日期         | 2026.4  |
| DISCIPLINE  | DATE       |         |
| 施工图         |            |         |
| 版次          | 图号         | 1-20-21 |
| EDIT No.    | FIGURE No. |         |
| 01          |            |         |

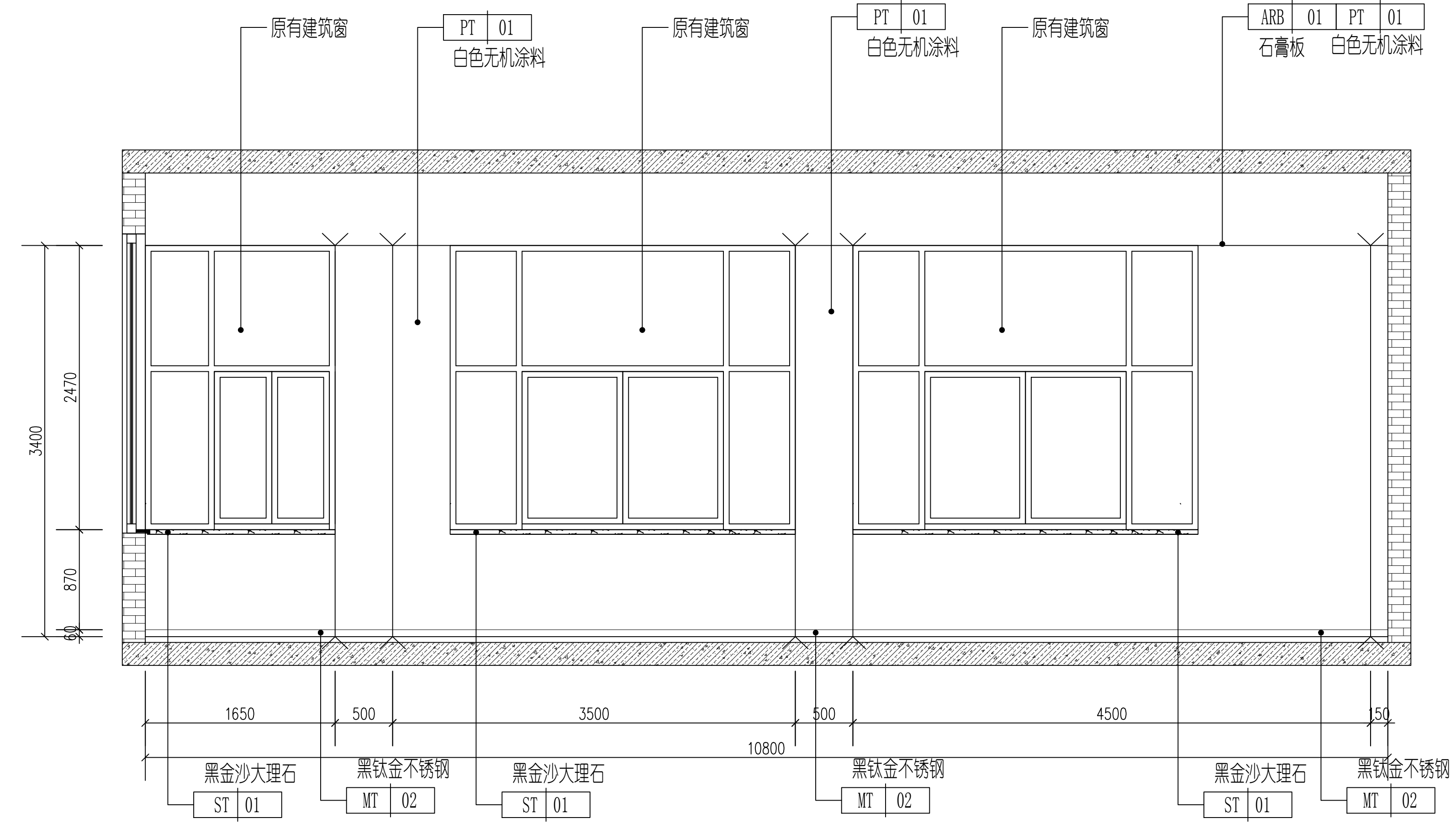

3 备用室C立面图  
 1:30

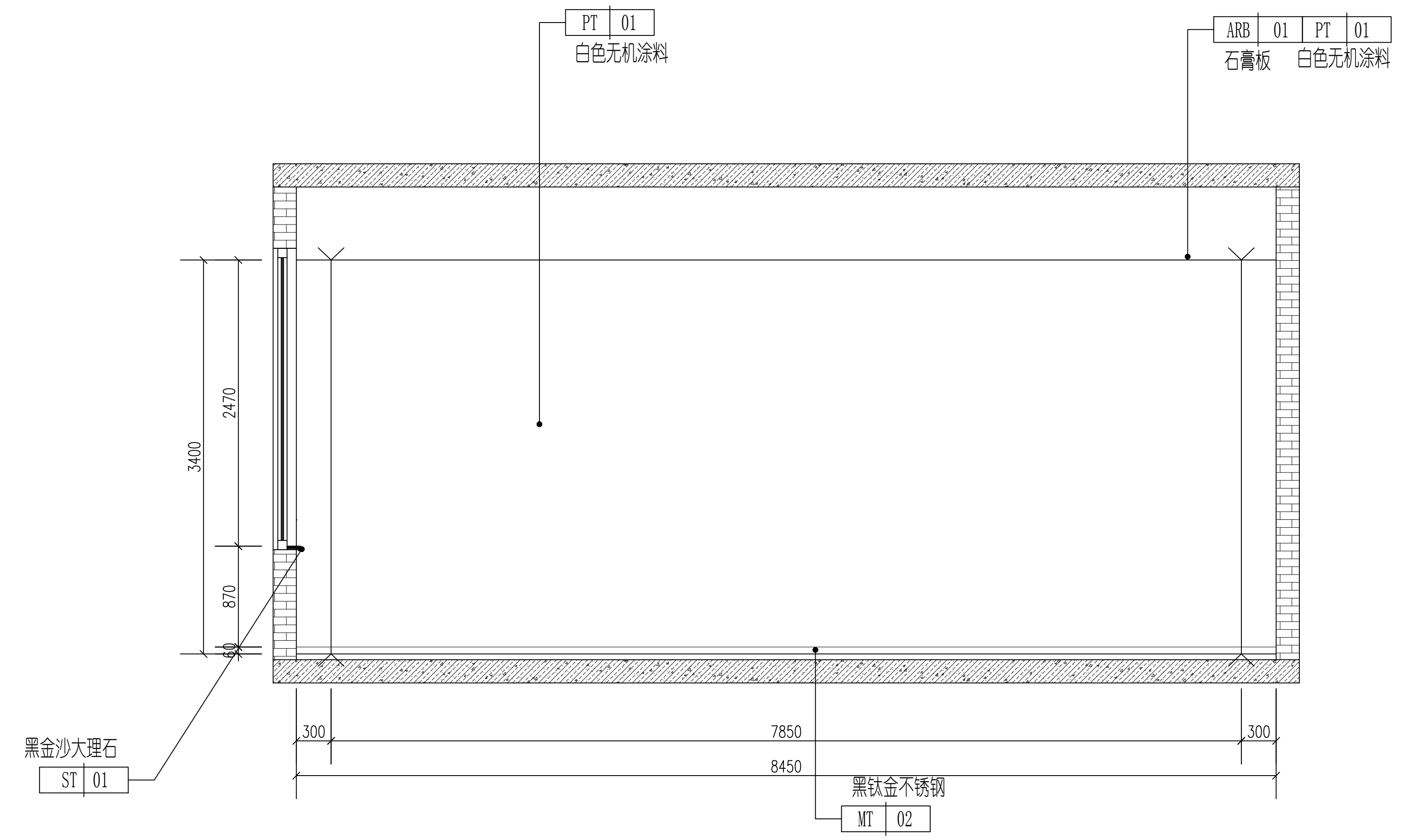

4 备用室D立面图  
 1:30

工程设计资质等级：  
 ■ 建筑行业（建筑工程）乙级 A232061446  
 ■ 风景园林工程设计专项乙级 A232061446

**声明**  
 ■ 此设计图纸知识产权归本单位所有，未经我公司许可，严禁擅自复制或传播。  
 ■ 图纸需经我公司签字并加盖公章后，方为有效图纸。  
 ■ 未经相关部门审批审查的施工图纸不得用于施工。  
 ■ 若施工图与规划审批后图纸不一致不得用于施工。

**备注**  
 REMARK

**公司出图章**  
 COMPANY STAMP

**注册师执业章**  
 REGISTERED PRACTITIONERS CHAPTER

设计签字

| 姓名    | 签名  |
|-------|-----|
| 审定    | 陈光  |
| 审核    | 周亮  |
| 项目负责人 | 李有林 |
| 专业负责人 | 李有林 |
| 校对    | 乔学贵 |
| 设计    | 纪威  |

建设单位

扬州工业职业技术学院

工程名称

高分子材料实验室室内装饰设计

图纸名称

过道(2) A/C立面

| 工程编号                 | 专业         | 建筑      |
|----------------------|------------|---------|
| PROJECT No. ZM260417 | PSAE       |         |
| 设计阶段                 | 日期         | 2026.4  |
| DISCIPLINE 施工图       | DATE       |         |
| 版次                   | 图号         | 1-20-22 |
| EDITION              | FIGURE No. |         |

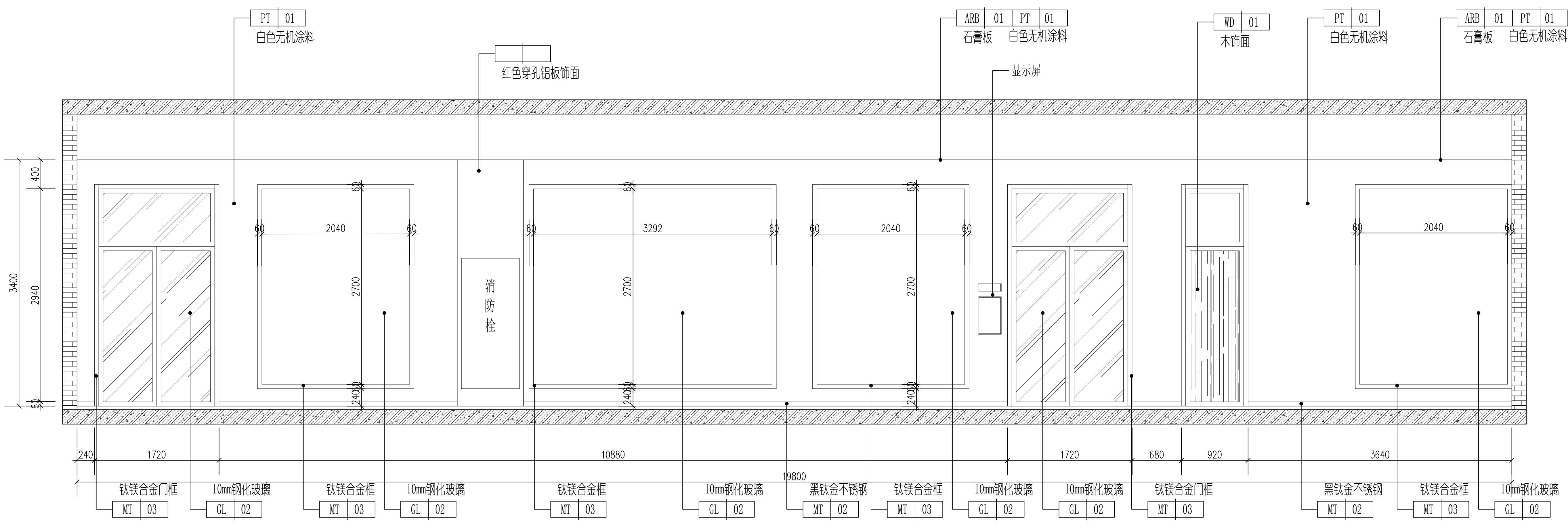

1 过道2A立面图 1:30

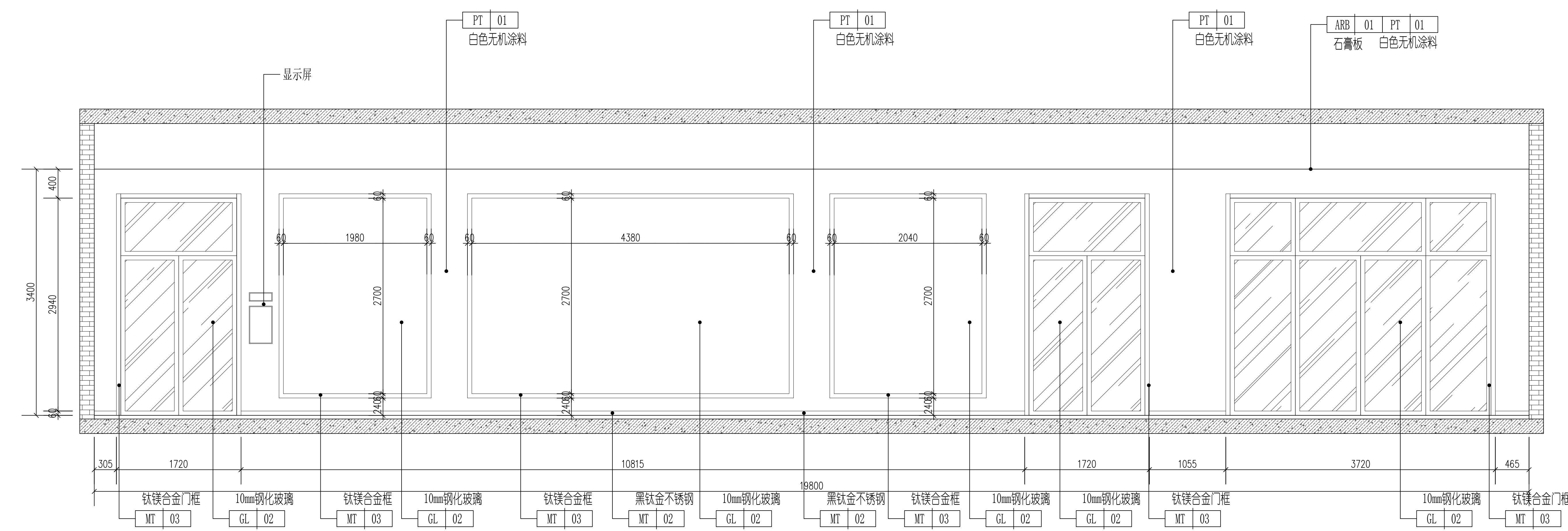

2 过道2C立面图 1:30

工程设计资质等级：  
 ■ 建筑行业（建筑工程）乙级 A232061446  
 ■ 风景园林工程设计专项乙级 A232061446

**声明**  
 ■ 此设计图纸知识产权归本单位所有，未经我公司许可，严禁拷贝复制。  
 ■ 图纸需经我公司签字并加盖公章后，方为有效图纸。  
 ■ 未经相关部门审批审查的施工图纸不得用于施工。  
 ■ 若施工图与规划审批后图纸不一致不得用于施工。

**备注**  
 REMARK

**公司出图章**  
 COMPANY STAMP

**注册师执业章**  
 REGISTERED PRACTITIONERS CHAPTER

设计签字

|       | 实名    | 签名        |
|-------|-------|-----------|
|       | SOLID | SIGNATURE |
| 审 定   | 陈光    |           |
| 审 核   | 周亮    |           |
| 项目负责人 | 李有林   |           |
| 专业负责人 | 李有林   |           |
| 校 对   | 乔学贵   |           |
| 设 计   | 纪威    |           |

**建设单位**  
 CLIENT

扬州工业职业技术学院

**工程名称**  
 PROJECT NAME

高分子材料实验室室内装饰设计

**图纸名称**  
 TITLE

过道 (2) C/D立面  
 过道门厅 (2) B/C/D立面

| 工程编号        | 专业         | 建筑           |
|-------------|------------|--------------|
| PROJECT No. | PSAE       | ARCHITECTURE |
| ZM260417    | 建筑         |              |
| 设计阶段        | 日期         | 2026.4       |
| DISCIPLINE  | DATE       |              |
| 施工图         |            |              |
| 版 次         | 图 号        | 1-20-23      |
| EDIT        | FIGURE No. |              |
| 01          |            |              |

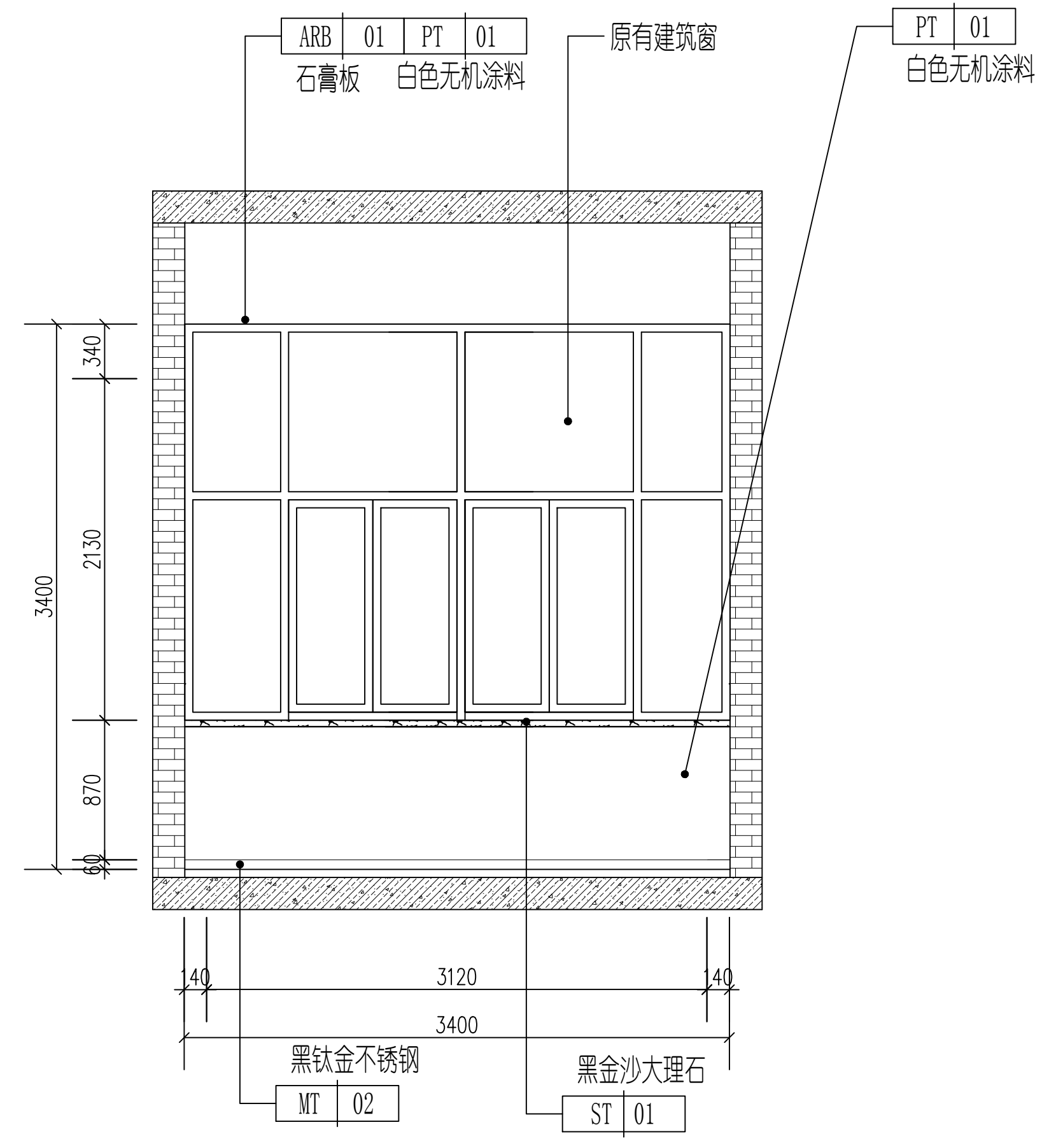

1 南门厅C立面图 1:30

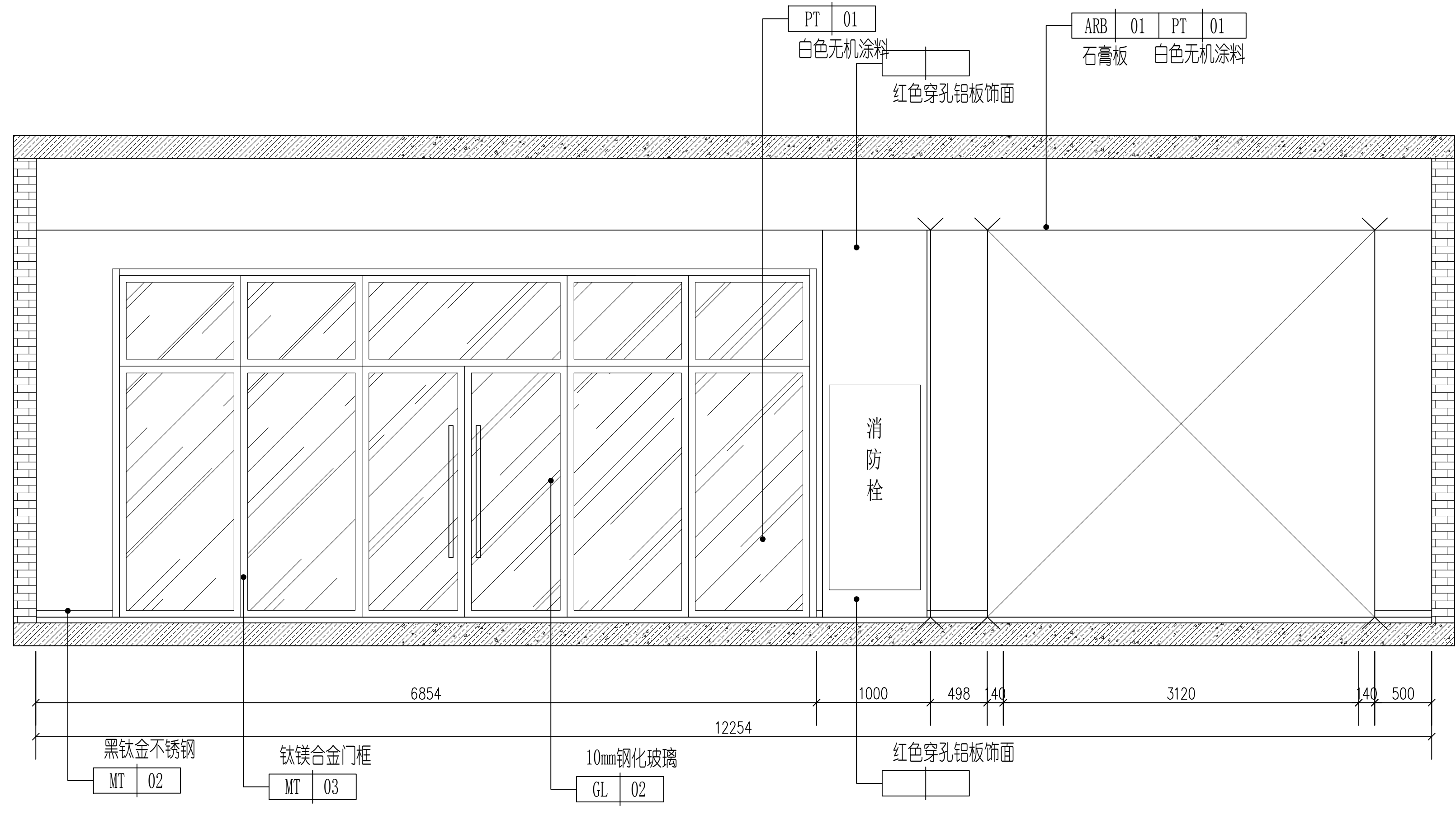

3 过道2B/D立面图 1:30

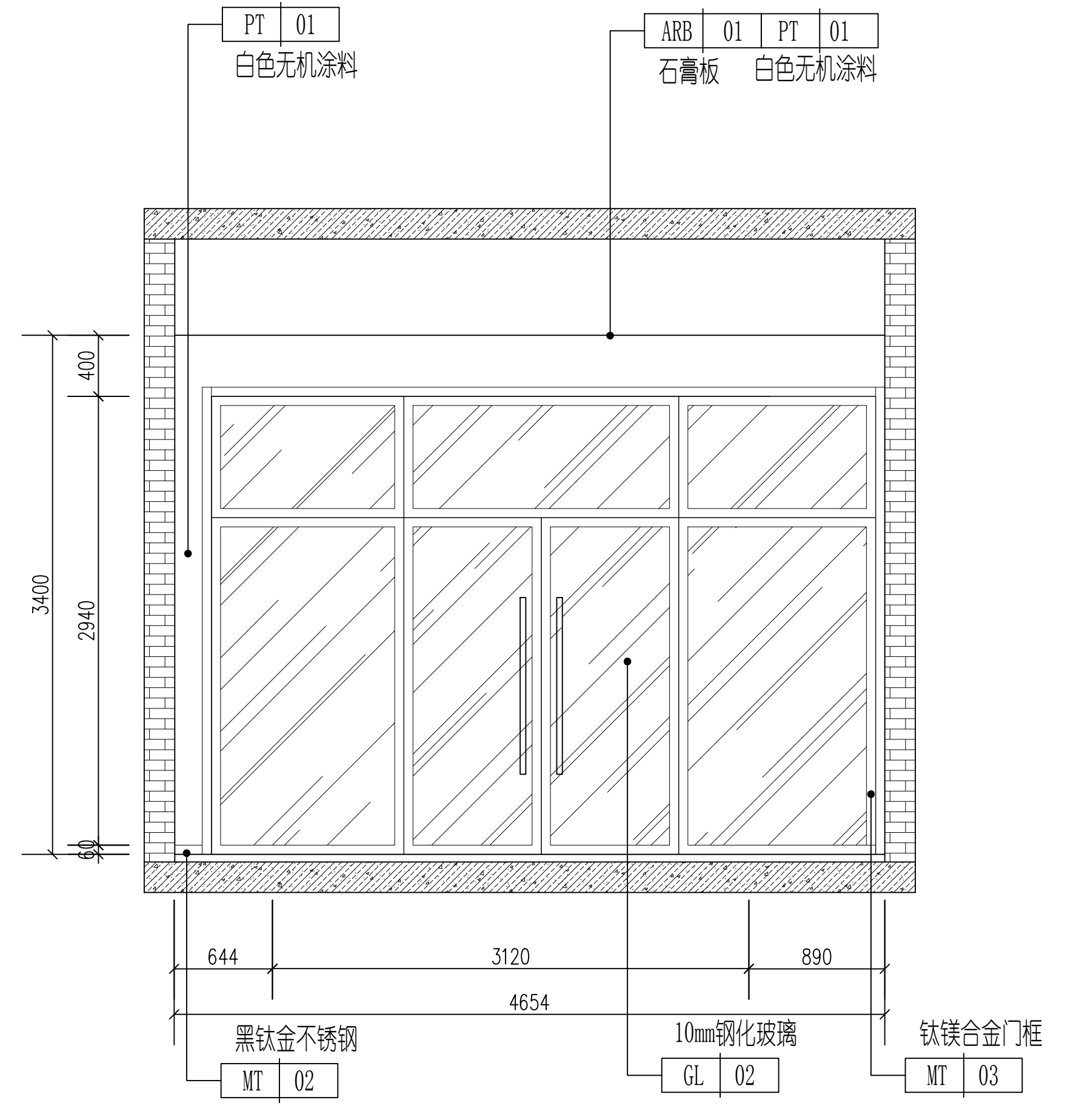

3 南门厅B立面图 1:30

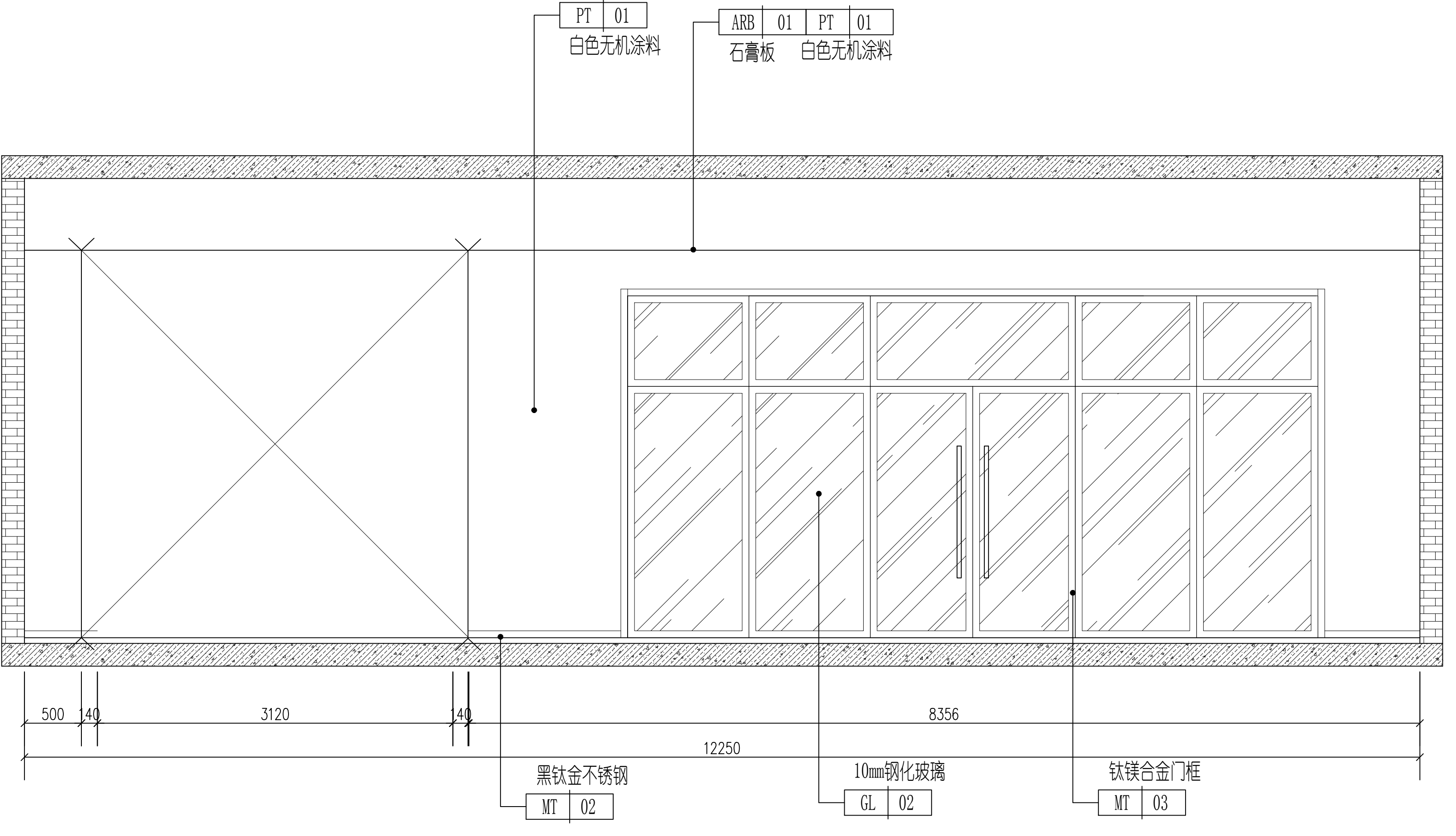

2 南门厅D立面图 1:30